

S O L U Z

O N I



O N I

R A C T



“ Fate in modo che tutti quelli che vengono a voi se ne vadano migliori e più felici ”

# Indice

8

8

Materassi

---

48

48

Topper

---

60

60

Sommier

---

72

72

Testiere

---

84

84

Piedi

---

86

86

Reti

---

*90*

90 Trasformabili

---

*100*

100 Coprietto

---

*108*

108 Accessori

---

*112*

112 Guanciali

---

*116*

116 Condizioni di Vendita

---



Nata nel 1964 per iniziativa del capostipite Pietro, Maxitalia è l'azienda della famiglia Ravaglia che da due generazioni si dedica alla fabbricazione di materassi e di letti tessili di qualità, sia per l'uso domestico che per il settore contract alberghiero.

Maxitalia è un'azienda competitiva e all'avanguardia, investe costantemente in nuove tecnologie e in materiali altamente selezionati per offrire i migliori standard d'innovazione e qualità. L'elasticità del suo processo produttivo è in grado di garantire alta qualità anche nei prodotti su misura.

Maxitalia garantisce, attraverso rigorosi controlli e ferree procedure di manifattura, un prodotto finito Made in Italy Eccellente.

# L'azienda Maxitalia



Oggi, forte dei numerosi riscontri favorevoli ottenuti negli anni, nell'ambito della ricettività alberghiera, Maxitalia ripensa la camera d'albergo per un nuovo modo di intendere l'ospitalità. Dai sommier ai letto-divani, dai materassi alle testiere, dai copiletti agli accessori, nasce un ambiente nuovo ed elegante, confortevole, sano e sicuro, creato ed allestito per accogliere l'ospite come fosse a casa propria e offrirgli la possibilità di godere intensamente ogni istante della sua permanenza. Poiché, oggi, è un lusso non solo disporre di più tempo ma, soprattutto, avere la facoltà di decidere come e dove utilizzarlo. La Maxitalia offre assistenza nel tempo, consulenza tecnica qualificata nonché la realizzazione di preventivi e prototipi creati in base alle più diverse esigenze. Inoltre tutti i prodotti della linea contract sono Omologati Classe 1 IM e certificati. E come denominatore comune l'assoluta percezione della professionalità Maxitalia.



# Insectar R - CPL

---

Una tecnologia di microincapsulazione di prodotti naturali  
brevettata.

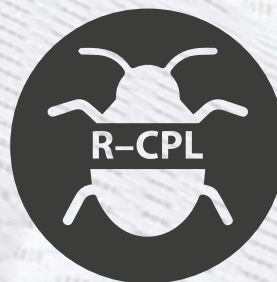

**MAXITALIA®**  
1964

Il tuo cliente riposerà più sicuro e tranquillo in  
un ambiente igienico e pulito. Scegli il Comfort  
sicuro e igienico Maxitalia.

---

# *Insecta*



L'olio incapsulato PMD è estratto da oli essenziali naturali di eucalipto (Lemon Eucalyptus oil) che esercitano una repellenza verso cimici da letto, tarme, zanzare, zecche, scarafaggi, ed altri insetti.

---



L'olio naturale attivo è incapsulato in microsfere aventi uno strato esterno reattivo, capace di legarsi con tutte le fibre tessili garantendo la permanenza ai lavaggi.

---



L'olio naturale PMD tramite la tecnologia R-CPL consente alle microsfere che hanno uno strato reattivo di legarsi ai substrati tessili cellulósici, proteici, nylon, con le fibre di poliestere mediante legami fisici.

---



È un prodotto registrato US EPA e MAXITALIA utilizza questo tessuto per fare coprimaterassi, copriguanciali, topper, e altri prodotti.

---



# Materassi e Topper

## **Materassi**

Il materasso è il componente più importante per un buon riposo, scegliere accuratamente il prodotto giusto è importante al fine di poter garantire un supporto corretto all'ospite. La gamma di materassi Maxitalia, molle indipendenti, molle classiche ed espansi, è mirata per offrire un livello di personalizzazione sempre più accurato e atto a soddisfare le esigenze di comfort, sicurezza e durabilità. Tutti i prodotti sono Certificati Omologati Classe 1 IM.

## **Topper**

Il Topper è studiato e realizzato per offrire un elevato comfort e benessere.

La soluzione ideale per risolvere il problema dei due materassi singoli, evitando di vedere e sentire la fastidiosa giunta.

Realizzato in tessuto ignifugo stretch su ambo i lati con trattamento INSECTA/Bed-Bugs.

È semplice da applicare a qualsiasi tipo di materasso, grazie ai pratici elastici.

Materasso Modello

# Bellagio

*Serie Sette Stelle*





## Modello Bellagio | Materasso

Il continuo sviluppo e ricerca di tecnologie da parte della Maxitalia ha creato un nuovo concetto di dormire, sviluppando un nuovo prodotto di nome BELLAGIO, in grado di aumentare il livello di comfort grazie al Topper in Softair System con fascia traspirante in tessuto 3D lavabile.

Il materassi è completamente rivestito con tessuto ignifugo stretch con trattamento INSECTA/Bed-Bugs. Il topper sganciabile è trapuntato con doppio strato di espanso poliuretano ad elevata elasticità, composto da polimeri derivanti da oli vegetali e uno strato di fibra anallergica di poliestere ad alta elasticità.

All'interno troviamo il System Box composto nella parte interna da molle insacchettate a 7 zone differenziate con reggetta perimetrale, a 1200 molle nella versione matrimoniale. E' racchiusa perimetralmente con laterali in poliuretano ad alta rigidità, isolata da uno strato di feltro bianco anallergico di poliestere pressato e uno strato espanso di Maxiform di poliestere ad alta rigidità da ambo i lati. Fascia di tessuto di rivestimento ignifugo stretch con trattamento INSECTA/Bed-Bugs, imbottitura anallergica con maniglie cucite antistrappo.

La comoda cerniera perimetrale dà la possibilità di poter sganciare il Topper per poterlo lavare a secco, oppure igienizzarlo.

Tessuto var. 10 in jersey stretch di Poliestere con trattamento INSECTA/Bed- Bugs.

Sistema Stagionalità

Totale Indipendenza 



# 1200 molle

Indipendenti (versione matrimoniale)

# 29/30 cm.

di spessore

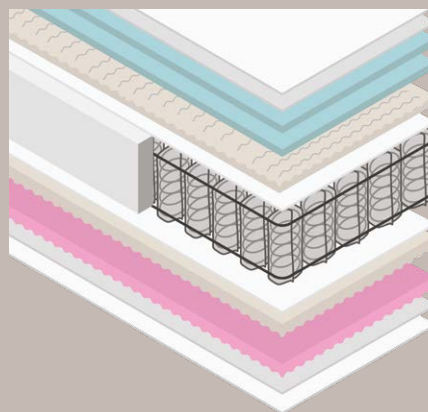

- Tessuto Var. 10 in jersey stretch di poliestere con trattamento INSECTA/Bed-Bugs
- Strato ignifugo di fiocco di poliestere
- Strato di poliuretano ad alta elasticità
- Strato di poliuretano ad alta elasticità

- Lastra ad alta densità di Maxiform espanso ignifugo
- Feltro isolante bianco di poliestere pressato
- Molleggio indipendente a 1200 molle (nella versione matrimoniale) con doppia reggetta perimetrale di contenimento in acciaio
- Feltro isolante bianco di poliestere pressato
- Lastra ad alta densità di Maxiform espanso ignifugo
- Lastra di Maxiform espanso
- Strato ignifugo di fiocco di poliestere
- Tessuto Var. 10 in jersey stretch di poliestere con trattamento INSECTA/Bed-Bugs



Materasso Modello

*Erice*  
*Serie Sette Stelle*





## Modello Erice | Materasso

La soluzione delle molle indipendenti che formano il modello "Erice" è adottata dai migliori hotel da molti anni, Maxitalia propone un molleggio a 307.3 molle al metro quadro, con la doppia reggetta perimetrale di contenimento, garanzia di stabilità, racchiusa nel System Box con i laterali rinforzati. Come isolante sopra e sotto al molleggio troviamo, un feltro bianco anallergico di poliestere pressato e uno strato di Maxiform espanso di origine naturale a base d'acqua ignifugo ad elevata rigidità, di medio spessore.

Il tessuto di rivestimento ignifugo stretch con trattamento INSECTA/Bed-Bugs. E trapuntato con la fibra anallergica in fiocco di poliestere che esalta il comfort del materasso.

Tessuto var. 10 in jersey stretch di Poliestere con trattamento INSECTA/Bed-Bugs.

Sistema Stagionalità

Totale Indipendenza 

# 307,3 molle

Indipendenti, per metro quadro

# 23 cm.

di spessore

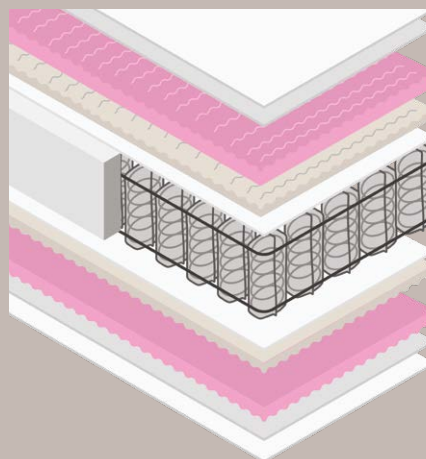

- Tessuto Var. 10 in jersey stretch di poliestere con trattamento INSECTA/Bed-Bugs
- Strato ignifugo di fiocco di poliestere
- Lastra di Maxiform espanso
- Lastra ad alta densità di Maxiform espanso ignifugo
- Feltro isolante bianco di poliestere pressato
- Molla indipendente da 307.3 mq. con doppia reggetta perimetrale di contenimento in acciaio
- Feltro isolante bianco di poliestere pressato
- Lastra ad alta densità di Maxiform espanso ignifugo
- Lastra di Maxiform espanso
- Strato ignifugo di fiocco di poliestere
- Tessuto Var. 10 in jersey stretch di poliestere con trattamento INSECTA/Bed-Bugs



Materasso Modello

# Maratea

*Serie Sette Stelle*





## Modello Maratea | Materasso

La soluzione delle molle indipendenti è adottata dai migliori hotel da molti anni. Maxitalia propone un molleggio a 307.3 molle al mq, con la doppia reggetta perimetrale di contenimento, garanzia di stabilità, racchiusa nel Box System con i laterali rinforzati. Come isolante sopra e sotto al molleggio troviamo, un feltro bianco anallergico di poliestere pressato e uno strato di Maxiform espanso di origine naturale a base d'acqua ignifugo ad elevata rigidità, di medio spessore.

Il tessuto di rivestimento ignifugo stretch con trattamento INSECTA/Bed-Bugs. Trapuntato con la fibra anallergica in fiocco di poliestere che esalta il comfort del materasso.

Tessuto var. 10 in jersey stretch di Poliestere con trattamento INSECTA/Bed-Bugs.

Sistema Stagionalità

Totale Indipendenza 

**307,3 molle**  
indipendenti, per metro quadro

**26 cm.**  
di spessore

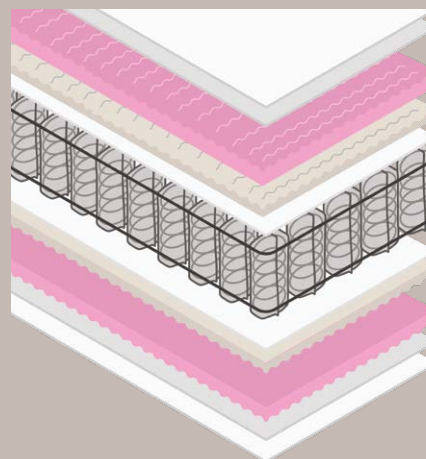

- Tessuto Var. 10 in jersey stretch di poliestere con trattamento INSECTA/Bed-Bugs
- Strato ignifugo di fiocco di poliestere
- Lastra di Maxiform espanso
- Lastra ad alta densità di Maxiform espanso ignifugo
- Feltro isolante bianco di poliestere pressato
- Molla indipendente da 307.3 mq. con doppia reggetta perimetrale di contenimento in acciaio
- Feltro isolante bianco di poliestere pressato
- Lastra ad alta densità di Maxiform espanso ignifugo
- Lastra di Maxiform espanso
- Strato ignifugo di fiocco di poliestere
- Tessuto Var. 10 in jersey stretch di poliestere con trattamento INSECTA/Bed-Bugs



Materasso Modello

*Basa*

*Serie Sette Stelle*





## Modello Bosa | Materasso

La soluzione delle molle indipendenti è adottata dai migliori hotel da molti anni. Maxitalia propone un molleggio a 307.3 molle al mq, con la doppia reggetta perimetrale di contenimento, garanzia di stabilità, racchiusa nel Box System con i laterali rinforzati. Come isolante sopra e sotto al molleggio troviamo, un feltro bianco anallergico di poliestere pressato e uno strato di Maxiform espanso di origine naturale a base d'acqua ignifugo ad elevata rigidità, di medio spessore.

Il tessuto di rivestimento ignifugo stretch con trattamento INSECTA/Bed-Bugs. E trapuntato con la fibra anallergica in fiocco di poliestere che esalta il comfort del materasso.

Tessuto var. 10 in jersey stretch di Poliestere con trattamento INSECTA/Bed-Bugs.

Sistema Stagionalità

Totale Indipendenza 

**307,3 molle**  
indipendenti, per metro quadro

**29 cm.**  
di spessore

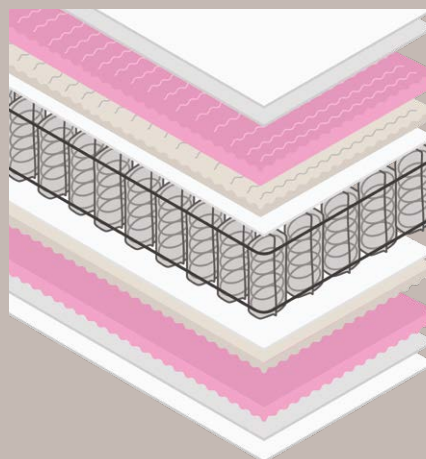

- Tessuto Var. 10 in jersey stretch di poliestere con trattamento INSECTA/Bed-Bugs
- Strato ignifugo di fiocco di poliestere
- Lastra di Maxiform espanso
- Lastra ad alta densità di Maxiform espanso ignifugo
- Feltro isolante bianco di poliestere pressato
- Molla indipendente da 307.3 mq. con doppia reggetta perimetrale di contenimento in acciaio
- Feltro isolante bianco di poliestere pressato
- Lastra ad alta densità di Maxiform espanso ignifugo
- Lastra di Maxiform espanso
- Strato ignifugo di fiocco di poliestere
- Tessuto Var. 10 in jersey stretch di poliestere con trattamento INSECTA/Bed-Bugs



Materasso Modello

*Posada*

*Serie Sette Stelle*





## Modello Posada | Materasso

La linea a molle indipendenti che Maxitalia ha sviluppato e studiato per offrire a chi utilizza il Materasso "Posada" un sostegno confortevole e avvolgente, è dato dall'utilizzo del Maxiform termosensibile a rilascio graduale che viene trapuntato unitamente al tessuto stretch ignifugo con trattamento INSECTA/Bed-Bugs. L'anima centrale è formata dal molleggio indipendente a 307.3 molle al mq. con la doppia reggetta perimetrale di contenimento, garanzia di stabilità, racchiusa

nel Box System con i laterali rinforzati anti affossamento. Come isolante sopra e sotto al molleggio troviamo, un feltro bianco anallergico di poliestere pressato e uno strato di Maxiform espanso di origine naturale a base d'acqua ignifugo ad elevata rigidità.

Tessuto var. 10 in jersey stretch di Poliestere con trattamento INSECTA/Bed-Bugs.

Sistema Stagionalità

Totale Indipendenza 



**307,3 molle**  
indipendenti per metro quadro

**24 cm.**  
di spessore

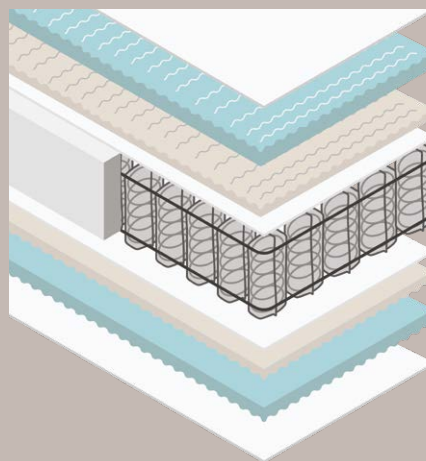

- Tessuto Var. 10 in jersey stretch di poliestere con trattamento INSECTA/Bed-Bugs
- Lastra di alta densità di Maxiform termosensibile a rilascio graduale
- Lastra ad alta densità di Maxiform espanso ignifugo
- Feltro isolante bianco di poliestere pressato
- Molla indipendente da 307.3 mq. con doppia reggetta perimetrale di contenimento in acciaio
- Feltro isolante bianco di poliestere pressato
- Lastra ad alta densità di Maxiform espanso ignifugo
- Lastra ad alta densità di Maxiform termosensibile a rilascio graduale
- Tessuto Var. 10 in jersey stretch di poliestere con trattamento INSECTA/Bed-Bugs



Materasso Modello

# Tindari

*Serie Sette Stelle*



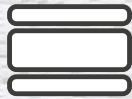

Topper Fisso su 2 lati



## Modello Tindari | Materasso

Il materasso TINDARI, con l'innovativo sistema di Topper su ambo i lati, offre un livello di comfort eccellente. Abbinamento che con le molle indipendenti (307.3 al mq.) crea un sostegno eccezionale e rivoluzionario, compatto ma avvolgente e confortevole. Il materasso è foderato, ma non sfoderabile, con il tessuto di rivestimento ignifugo stretch con trattamento INSECTA/Bed-Bugs. Trapuntato su un lato con Maxiform termosensibile a rilascio graduale e sull'altro con la fibra anallergica ignifuga in fiocco di poliestere.

Il blocco centrale del molleggio è isolato, da ambo i lati, con un feltro bianco in poliestere anallergico pressato ignifugo. La fascia perimetrale con doppio nastro decorativo, a 4 maniglie antistrappo.

Tessuto var. 10 in jersey stretch di Poliestere con trattamento INSECTA/Bed-Bugs.

Sistema Stagionalità

Totale Indipendenza



**307,3 molle**  
indipendenti, per metro quadro

**26 cm.**  
di spessore



\*solo su un lato

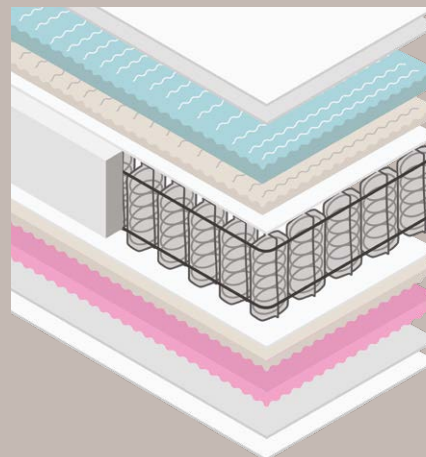

- Tessuto Var. 10 in jersey stretch di poliestere con trattamento INSECTA/Bed-Bugs
- Lastra ad alta densità di Maxiform termosensibile a rilascio graduale
- Lastra di Maxiform espanso
- Lastra ad alta densità di Maxiform espanso ignifugo
- Feltro isolante bianco di poliestere pressato
- Molla indipendente da 307.3 mq. con doppia reggetta perimetrale di contenimento in acciaio
- Feltro isolante bianco di poliestere pressato
- Lastra ad alta densità di Maxiform espanso ignifugo
- Lastra di Maxiform espanso
- Strato ignifugo di fiocco di poliestere
- Tessuto Var. 10 in jersey stretch di poliestere con trattamento INSECTA/Bed-Bugs



Materasso Modello

*Sibari*

*Serie Igniflex E*





## Modello Sibari | Materasso

Il sistema a molle "Bonnell", di diametro ridotto, aumenta il numero di molle per metro quadro che solitamente si trovano in un materasso a molle classiche. Maggior carattere e robustezza garantiscono la qualità nel tempo, senza rinunciare ad un ottimo comfort.

Il molleggio viene inserito nel System Box, all'interno di una fascia perimetrale in poliuretano espanso anti affossamento e isolato da ambo i lati da un feltro agugliato di protezione, e da una lastra di Maxiform ad alta rigidità.

Il rivestimento in tessuto jaquard è trapuntato con uno strato di imbottitura anallergica di fiocco di poliestere. La fascia perimetrale con doppio nastro decorativo è provvista di 4 maniglie antistrappo.

Tessuto var. 05 jaquard ignifugo  
bianco/ecrù

Sistema Stagionalità

**300 molle** \*x mq.

tipo Bonnell a diametro ridotto

**22/23 cm.**

di spessore

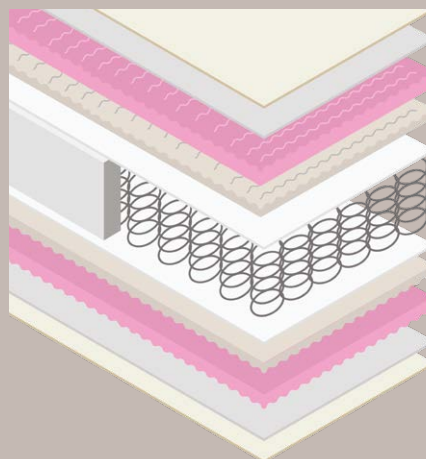

- Tessuto jacquard Var. 05 bianco/ecrù
- Strato ignifugo di fiocco di poliestere
- Lastra di Maxiform espanso
- Lastra ad alta densità di Maxiform espanso ignifugo
- Feltro isolante di protezione
- Molla Bonnell 700 (nella misura matrimoniale)
- Feltro isolante di protezione
- Lastra ad alta densità di Maxiform espanso ignifugo
- Lastra di Maxiform espanso
- Strato ignifugo di fiocco di poliestere
- Tessuto jacquard Var. 05 bianco/ecrù



Matearasso Modello

# Ravello

*Serie Igniflex E*





## Modello Ravello | Materasso

Un materasso studiato per soddisfare esigenze di rigidità, con il Maxiform a rilascio graduale per ottenere un contatto avvolgente ed allo stesso tempo un portanza sostenuta.

Il sistema a molle tipo "Bonnel", di diametro ridotto, aumenta il numero di molle al metro quadro che solitamente si trovano in un materasso a molle classiche. Il molleggio viene inserito nel Box System, all'interno di

una fascia perimetrale in poliuretano espanso anti affossamento e isolato da ambo i lati da un feltro agugliato di protezione, e da una lastra di Maxiform ad alta rigidità. Il tessuto di rivestimento è ignifugo stretch con trattamento INSECTA/Bed-Bugs. La fascia perimetrale con doppio nastro decorativo è provvista di 4 maniglie antistrappo.

Tessuto var. 10 in jersey stretch di Poliestere con trattamento INSECTA/Bed-Bugs.

Sistema Stagionalità

**300 molle** \*x mq.  
tipo Bonnel a diametro ridotto

**24/25 cm.**  
di spessore

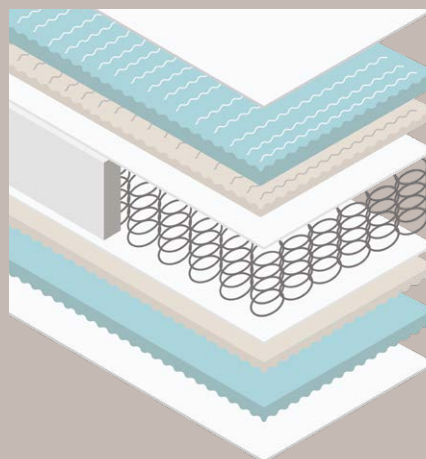

- Tessuto Var. 10 in jersey stretch di poliestere con trattamento INSECTA/Bed-Bugs
- Lastra di alta densità di Maxiform termosensibile a rilascio graduale
- Lastra ad alta densità di Maxiform espanso ignifugo
- Feltro isolante di protezione
- Molla Bonnel 700 (nella misura matrimoniale)
- Feltro isolante di protezione
- Lastra ad alta densità di Maxiform espanso ignifugo
- Lastra di alta densità di Maxiform termosensibile a rilascio graduale
- Tessuto Var. 10 in jersey stretch di poliestere con trattamento INSECTA/Bed-Bugs



Materasso Modello

# Scalea

*Serie Igniflex E*



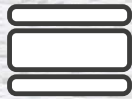

Topper Fisso su 2 lati



## Modello Scalea | Materasso

Il sistema Pillow, applicato sul materasso Scalea, concentra nella parte superiore a contatto con il corpo un innovativo sistema che risalta l'accoglienza, assicurando un elevato livello di comfort, senza togliere all'anima centrale del materasso un'ottima rigidità data dal molleggio Bonnel. Il sistema a molle "Bonnel", di diametro ridotto, aumenta il numero di molle per metro quadro che solitamente si trovano in un materasso a molle classiche. Il molleggio viene inserito nel Sistem Box, all'interno di una fascia perimetrale in poliuretano espanso

anti affossamento e isolato da ambo i lati da un feltro agugliato di protezione, e da una lastra di Maxiform ad alta rigidità. Il tessuto di rivestimento è ignifugo stretch con trattamento INSECTA/Bed-Bugs e è trapuntato su un lato con Maxiform termosensibile a rilascio graduale e sull'altro con la fibra anallergica ignifuga in fiocco di poliestere. La fascia perimetrale con doppio nastro decorativo, a 4 maniglie.

Tessuto var. 10 in jersey stretch di Poliestere con trattamento INSECTA/Bed-Bugs.

Sistema Stagionalità

**300 molle** \*x mq.

tipo Bonnel a diametro ridotto

**26/27 cm.**

di spessore



\*solo su un lato

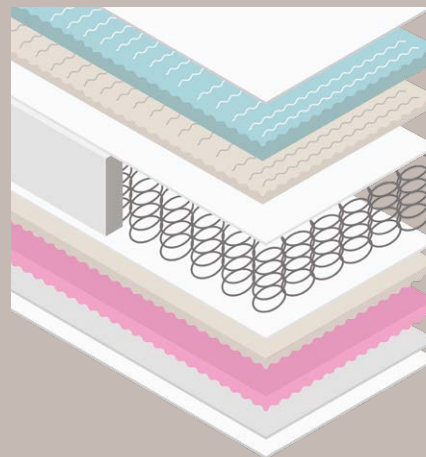

- Tessuto Var. 10 in jersey stretch di poliestere con trattamento INSECTA/Bed-Bugs
- Lastra ad alta densità di Maxiform termosensibile a rilascio graduale
- Lastra ad alta densità di Maxiform espanso ignifugo
- Feltro isolante di protezione
- Molla Bonnel 700 (nella misura matrimoniale)
- Feltro isolante di protezione
- Lastra ad alta densità di Maxiform espanso ignifugo
- Lastra di Maxiform espanso
- Strato ignifugo di fiocco di poliestere
- Tessuto Var. 10 in jersey stretch di poliestere con trattamento INSECTA/Bed-Bugs



Materasso Modello

# Comfort

*Serie Igniflex E*





## Modello Comfort | Materasso

Il materasso Comfort, tra i classici e tradizionali materassi a molle biconiche di tipo "Bonnell" è un'ottima base di partenza per offrire un buon sostegno a chi lo utilizza. Le molle sono ricoperte da ambo i lati da un feltro agugliato di protezione e da una lastra di Maxiform sagomata a micro massaggio, ad alta rigidità. Il molleggio viene inserito nel

System Box, all'interno di una fascia perimetrale in poliuretano espanso anti affossamento.

Il rivestimento in tessuto jaquard è trapuntato con uno strato di imbottitura anallergica di fiocco di poliestere. La fascia perimetrale con doppio nastro decorativo è provvista di 4 maniglie antistrappo.

Tessuto var. 05 jaquard ignifugo  
bianco/ecrù

Sistema Stagionalità

**400 molle**  
(versione matrimoniale)

**24/25 cm.**  
di spessore

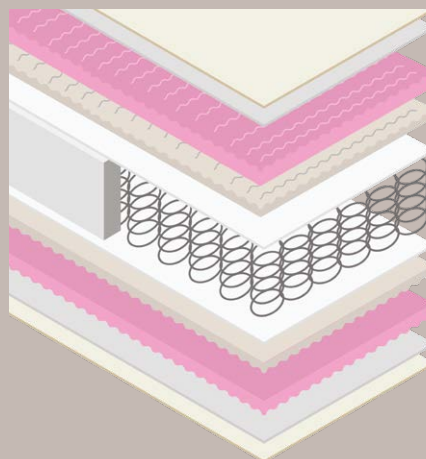

- Tessuto jacquard Var. 05 bianco/ecrù
- Strato ignifugo di fiocco di poliestere
- Lastra di Maxiform espanso
- Lastra ad alta densità di Maxiform espanso ignifugo
- Feltro isolante di protezione
- Molla Bonnell 400 (nella misura matrimoniale)
- Feltro isolante di protezione
- Lastra ad alta densità di Maxiform espanso ignifugo
- Lastra di Maxiform espanso
- Strato ignifugo di fiocco di poliestere
- Tessuto jacquard Var. 05 bianco/ecrù



Materasso Modello

*Alasio*

*Serie Igniflex E*





## Modello Alassio | Materasso

La soluzione molle biconiche tipo "Bonnel" tra le più tradizionali, è un'ottima base di partenza per offrire un buon sostegno a chi lo utilizza.

Le molle sono ricoperte da ambo i lati da un feltro agugliato di protezione e da una lastra di Maxiform sagomata a micro massaggio, ad alta rigidità. Il molleggio viene inserito nel System Box, all'interno di una fascia perimetrale in poliuretano espanso anti affossamento.

Il tessuto di rivestimento è ignifugo stretch con trattamento INSECTA/Bed-Bugs. La fascia perimetrale con doppio nastro decorativo è provvista di 4 maniglie antistrappo.

Tessuto var. 10 in jersey stretch di Poliestere con trattamento INSECTA/Bed-Bugs.

Sistema Stagionalità

**400 molle**  
(versione matrimoniale)

**25/26 cm.**  
di spessore

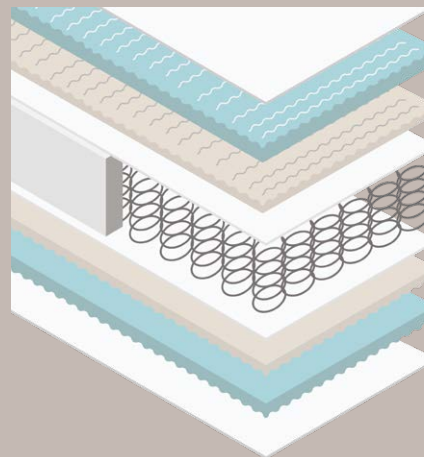

- Tessuto Var. 10 in jersey stretch di poliestere con trattamento INSECTA/Bed-Bugs
- Lastra di alta densità di Maxiform termosensibile a rilascio graduale
- Lastra ad alta densità di Maxiform espanso ignifugo
- Feltro isolante di protezione
- Molla Bonnel 400 (nella misura matrimoniale)
- Feltro isolante di protezione
- Lastra ad alta densità di Maxiform espanso ignifugo
- Lastra ad alta densità di Maxiform termosensibile a rilascio graduale
- Tessuto Var. 10 in jersey stretch di poliestere con trattamento INSECTA/Bed-Bugs



Materasso Modello

*Ponza*

*Serie Igniflex E*





## Modello Ponza | Materasso

La soluzione molle biconiche Bonnel, tra le più tradizionali, è un'ottima base di partenza per offrire un buon sostegno a chi lo utilizza. Le molle sono ricoperte da ambo i lati da un feltro agugliato di protezione e da una lastra di Maxiform sagomata a micro massaggio, ad alta rigidità. Il molleggio viene inserito nel Sistem Box, all'interno di una fascia

perimetrale in poliuretano espanso anti affossamento. Il tessuto di rivestimento è ignifugo stretch con trattamento INSECTA/Bed-Bugs. La fascia perimetrale con doppio nastro decorativo è provvista di 4 maniglie antistrappo.

Tessuto var. 10 in jersey stretch di Poliestere con trattamento INSECTA/Bed-Bugs.

Sistema Stagionalità

**400 molle**  
(versione matrimoniale)

**29/30 cm.**  
di spessore

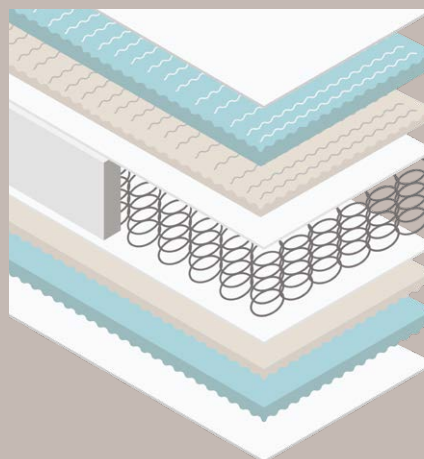

- Tessuto Var. 10 in jersey stretch di poliestere con trattamento INSECTA/Bed-Bugs
- Lastra di alta densità di Maxiform termosensibile a rilascio graduale
- Lastra ad alta densità di Maxiform espanso ignifugo
- Feltro isolante di protezione
- Molla Bonnel 400 (nella misura matrimoniale)
- Feltro isolante di protezione
- Lastra ad alta densità di Maxiform espanso ignifugo
- Lastra ad alta densità di Maxiform termosensibile a rilascio graduale
- Tessuto Var. 10 in jersey stretch di poliestere con trattamento INSECTA/Bed-Bugs



Materasso Modello

# 208 Molle

*Serie Igniflex E*





## Modello 208 Molle | Materasso

Il più classico e tradizionale materasso con all'interno la struttura a molle biconiche di tipo "Bonnell", garanzia di ottimo standard di accoglienza e buon comfort.

Il rivestimento è in tessuto jaquard trapuntato con uno strato di imbottitura anallergica di fiocco di poliestere. L'anima centrale del materasso è il molleggio che viene inserito nel Sistem Box, all'interno

di una fascia perimetrale in poliuretano espanso anti affossamento e isolato da ambo i lati da un feltro agugliato di protezione, e da una lastra di Maxiform ad alta rigidità. La fascia perimetrale con doppio nastro decorativo è provvista di 4 maniglie antistrappo.

Tessuto var. 05 jaquard ignifugo  
bianco/ecrù

Sistema Stagionalità

**400 molle**  
(versione matrimoniale)

**22/23 cm.**  
di spessore

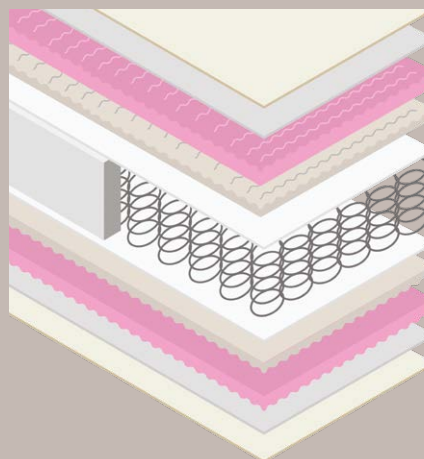

- Tessuto jacquard Var. 05 bianco/ecrù
- Strato ignifugo di fiocco di poliestere
- Lastra di Maxiform espanso
- Lastra ad alta densità di Maxiform espanso ignifugo
- Feltro isolante di protezione
- Molla Bonnell 400 (nella misura matrimoniale)
- Feltro isolante di protezione
- Lastra ad alta densità di Maxiform espanso ignifugo
- Lastra di Maxiform espanso
- Strato ignifugo di fiocco di poliestere
- Tessuto jacquard Var. 05 bianco/ecrù



Materasso Modello

*Artisei*

*Serie Igniflex E*





## Modello Ortisei | Materasso

Il materasso ORTISEI dall'eleganza classica e la cura dei dettagli è in grado di soddisfare le richieste anche dei clienti più esigenti, grazie ad un ottimo compromesso tra rigidità e comfort dato dalle molle biconiche di tipo "Bonnel" e uno strato di Maxiform ad alta portanza.

Il molleggio viene inserito nel System Box, all'interno di una fascia perimetrale in poliuretano espanso anti affossamento e da ambo i lati da un feltro agugliato di protezione.

Il tessuto di rivestimento è ignifugo stretch con trattamento INSECTA/Bed-Bugs. La fascia perimetrale con doppio nastro decorativo è provvista di 4 maniglie antistrappo.

Tessuto var. 10 in jersey stretch di Poliestere con trattamento INSECTA/Bed-Bugs.

Sistema Stagionalità

**400 molle**  
(versione matrimoniale)

**20/21 cm.**  
di spessore

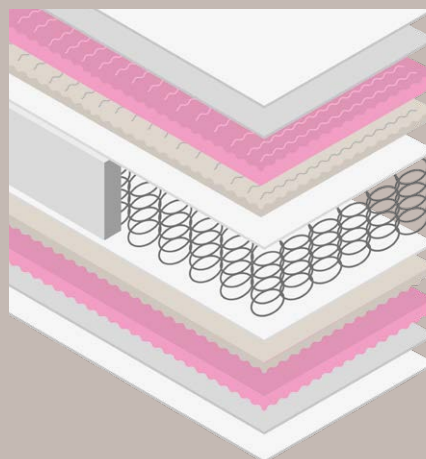

- Tessuto Var. 10 in jersey stretch di poliestere con trattamento INSECTA/Bed-Bugs
- Strato ignifugo di fiocco di poliestere
- Lastra di Maxiform espanso
- Lastra ad alta densità di Maxiform espanso ignifugo
- Feltro isolante di protezione
- Molla Bonnel 400 (nella misura matrimoniale)
- Feltro isolante di protezione
- Lastra ad alta densità di Maxiform espanso ignifugo
- Lastra di Maxiform espanso
- Strato ignifugo di fiocco di poliestere
- Tessuto Var. 10 in jersey stretch di poliestere con trattamento INSECTA/Bed-Bugs



Materasso Modello

*Super*

*Serie Igniflex E*





## Modello Super | Materasso

Classico e confortevole è la soluzione che offre il materasso SUPER.

Principale caratteristica è la solidità data dal molleggio biconico Bonnel che assieme al System Box in poliuretano espanso anti affossamento e da, ambo i lati un feltro gugiato di protezione, conferiscono a questo prodotto ottima accoglienza duratura

nell'utilizzo.

Il rivestimento è in tessuto jaquard trapuntato con uno strato di imbottitura anallergica di fiocco di poliestere ignifugo. La fascia perimetrale con doppio nastro decorativo è provvista di 4 maniglie antistrappo.

Tessuto var. 05 jaquard ignifugo  
bianco/ecrù

Sistema Stagionalità

**400 molle**  
(versione matrimoniale)

**20/21 cm.**  
di spessore

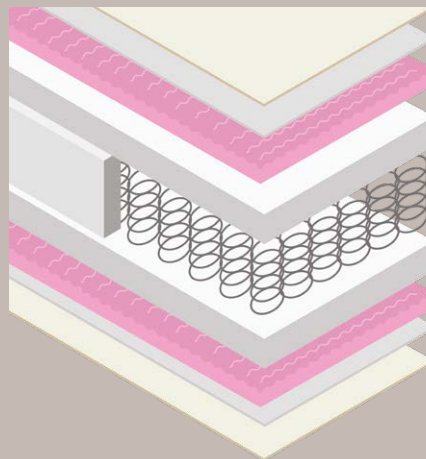

- Tessuto jacquard Var. 05 bianco/ecrù
- Strato ignifugo di fiocco di poliestere
- Lastra di Maxiform espanso
- Feltro a spessore di densità elevata, isolante di protezione
- Molla Bonnel 400 (nella misura matrimoniale)
- Feltro a spessore di densità elevata, isolante di protezione
- Lastra di Maxiform espanso
- Strato ignifugo di fiocco di poliestere
- Tessuto jacquard Var. 05 bianco/ecrù



Materasso Modello

# Bormio

*Serie Igniflex E*





## Modello Bormio | Materasso

Comfort e ottimo grado di accoglienza si possono ottenere utilizzando un massello di poliuretano espanso Maxiform e Maxiform termosensibile a rilascio graduale da ambo i lati. Questo materasso risulta confortevole e sostenuto allo stesso tempo.

Il tessuto di rivestimento è ignifugo stretch con trattamento INSECTA/Bed-Bugs.

La fascia perimetrale con doppio nastro decorativo è provvista di 4 maniglie antistrappo.

Tessuto var. 10 in jersey stretch di Poliestere con trattamento INSECTA/Bed-Bugs.

Sistema Stagionalità

**400 molle**  
(versione matrimoniale)

**23/24 cm.**  
di spessore

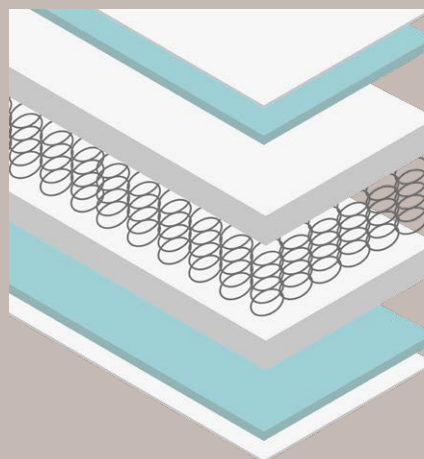

• Tessuto Var. 10 in jersey stretch di poliestere con trattamento INSECTA/Bed-Bugs

• Lastra ad alta densità di Maxiform termosensibile a rilascio graduale

• Feltro a spessore di densità elevata, isolante di protezione

• Molla Bonnel 400 (nella misura matrimoniale)

• Feltro a spessore di densità elevata, isolante di protezione

• Lastra ad alta densità di Maxiform termosensibile a rilascio graduale

• Tessuto Var. 10 in jersey stretch di poliestere con trattamento INSECTA/Bed-Bugs



Materasso Modello

*Molveno*

*Serie Ignimax Gomma*





## Modello Molveno | Materasso

La struttura interna in massello di Maxiform ad alta rigidità, espanso di origine naturale, garantisce una buona base di comfort, adatta a tutti i tipi di basi.

La possibilità di poter avere diverse altezze, permette di soddisfare le molteplici richieste del mercato.

Il rivestimento è in tessuto jaquard trapuntato con uno strato di imbottitura anallergica di fiocco di poliestere ignifugo.

La fascia perimetrale con doppio nastro decorativo, con 4 maniglie antistrappo.

Tessuto var. 05 jaquard ignifugo  
bianco/ecrù

Sistema Stagionalità

# Maxiform

ignifugo, ad alta densità

## 13•15•18•20 cm.

di spessore

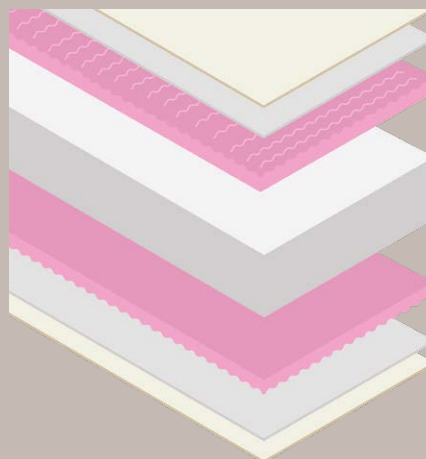

- Tessuto jacquard Var. 05 bianco/ecrù
- Strato ignifugo di fiocco di poliestere
- Lastra di Maxiform espanso
- Blocco centrale in Maxiform espanso ad alta densità
- Lastra di Maxiform espanso
- Strato ignifugo di fiocco di poliestere
- Tessuto jacquard Var. 05 bianco/ecrù



Materasso Modello

# *Sirmione*

*Serie Ignimax Gomma*





## Modello Sirmione | Materasso

Esaltato dalle lastre di Maxiform termosensibile a rilascio graduale, la struttura del materasso è in massello di poliuretano in Maxiform ad alta rigidità, in grado di dare stabilità al prodotto. Il tessuto di rivestimento è ignifugo stretch con trattamento INSECTA/Bed-Bugs.

La fascia perimetrale con doppio nastro decorativo è provvista di 4 maniglie antistrappo.

Tessuto var. 10 in jersey stretch di Poliestere con trattamento INSECTA/Bed-Bugs.

Sistema Stagionalità

# Maxiform

ignifugo, ad alta densità

## 24 cm.

di spessore

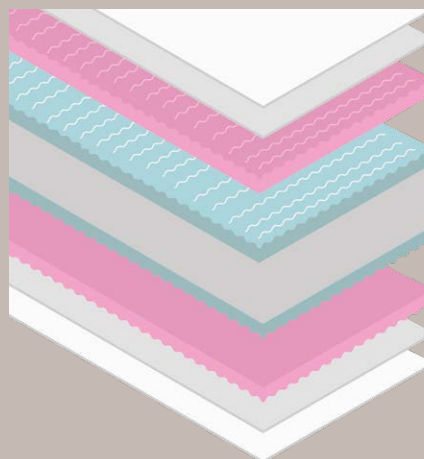

- Tessuto Var. 10 in jersey stretch di poliestere con trattamento INSECTA/Bed-Bugs

- Strato ignifugo di fiocco in poliestere

- Lastra di Maxiform espanso
- Strato di alta densità di Maxiform termosensibile a rilascio graduale

- Blocco centrale in espanso ad alta densità
- Strato di alta densità di Maxiform termosensibile a rilascio graduale

- Lastra di Maxiform espanso

- Strato ignifugo di fiocco in poliestere

- Tessuto Var. 10 in jersey stretch di poliestere con trattamento INSECTA/Bed-Bugs



Materasso Modello

*Rapallo*

*Serie Ignimax Gomma*

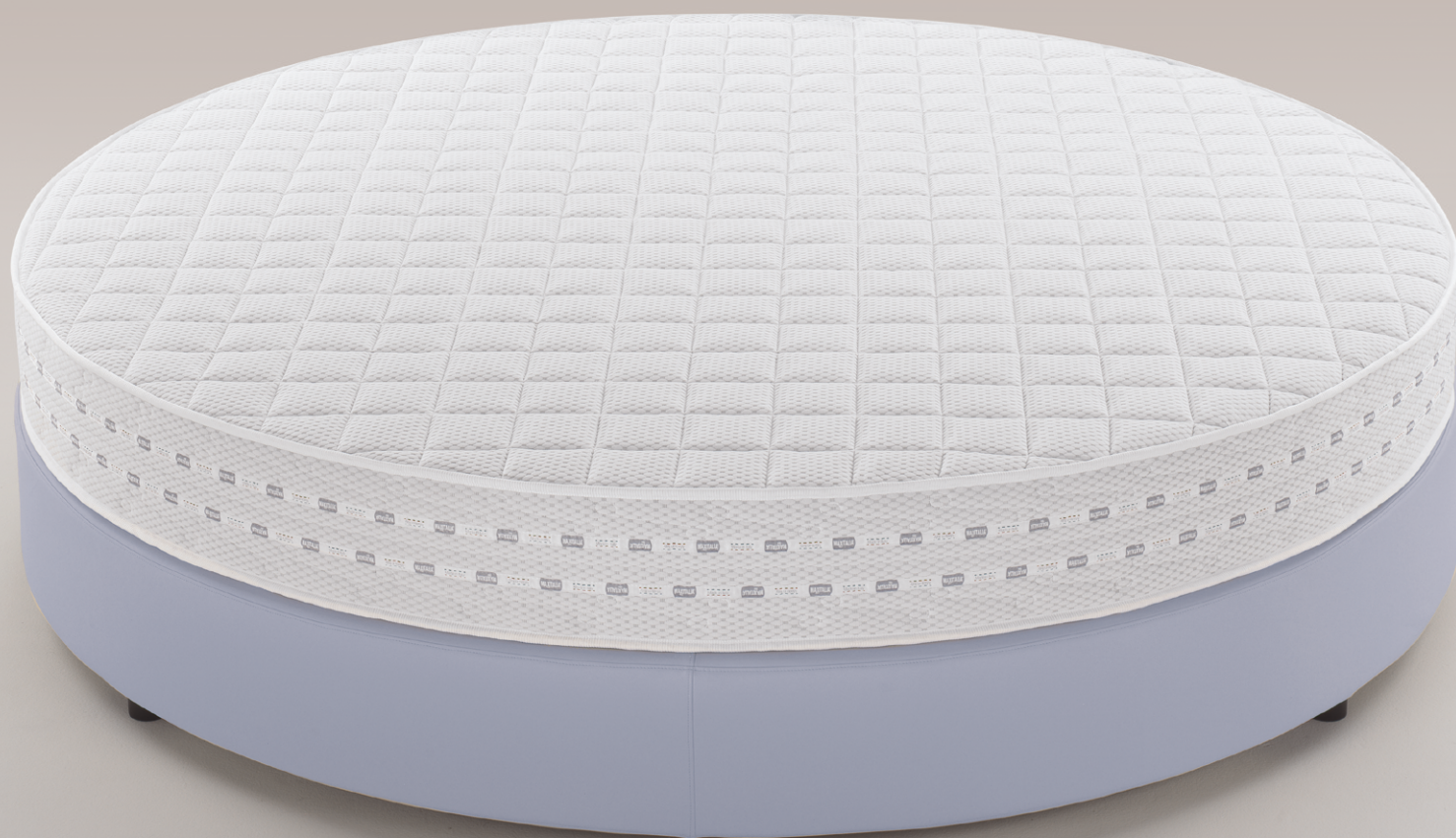

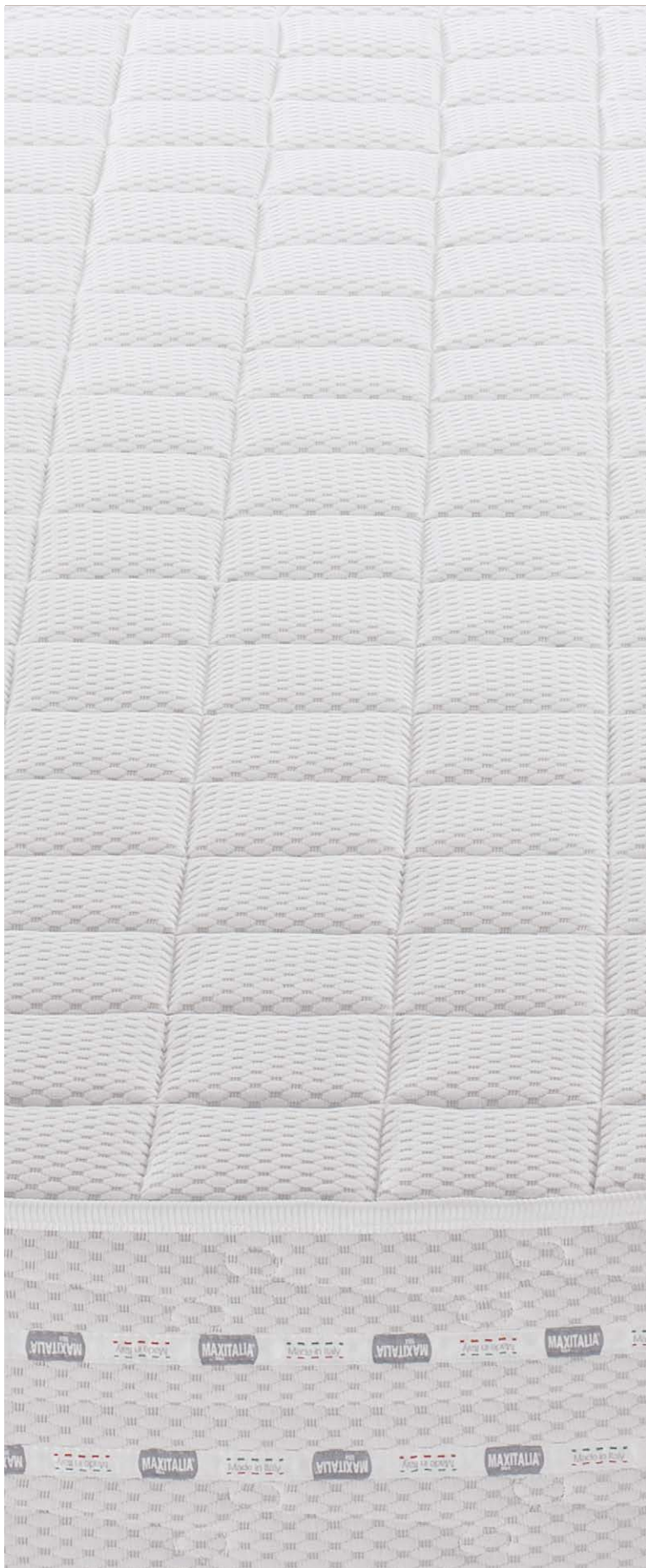

## Modello Rapallo | Materasso

La struttura interna in massello di Maxiform ad alta rigidità, espanso di origine naturale, garantisce una buona base di comfort, adatta a tutti i tipi di basi.

Il rivestimento è in tessuto jaquard trapuntato con uno strato di imbottitura anallergica di fiocco di poliestere ignifugo, mentre la fascia perimetrale ha un doppio nastro decorativo.

Tessuto var. 10 in jersey stretch di Poliestere con trattamento INSECTA/Bed-Bugs.

# Maxiform

ignifugo, ad alta densità

## 23/24 cm.

di spessore

## 230 cm.

di diametro

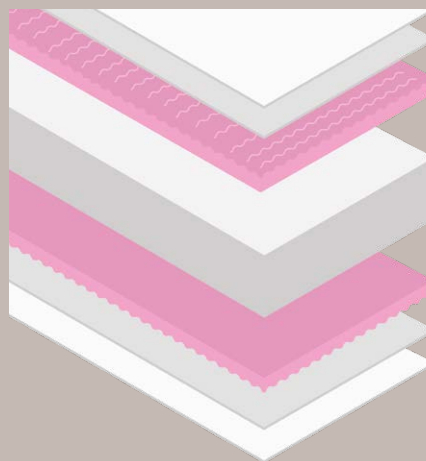

• Tessuto Var. 10 in jersey stretch di poliestere con trattamento INSECTA/Bed-Bugs

• Strato ignifugo di fiocco di poliestere

• Lastra di Maxiform espanso

• Blocco centrale in espanso ad alta densità

• Lastra di Maxiform espanso

• Strato ignifugo di fiocco di poliestere

• Tessuto Var. 10 in jersey stretch di poliestere con trattamento INSECTA/Bed-Bugs

# Accessori Materassi

## **Accessori materassi**

I dettagli sono importanti, piccoli accorgimenti come le congiunzioni per materassi singoli, permettono di avere un grande confort e una duttilità d'uso molto alta, permettendo di trasformare facilmente il sistema letto.

# Cerniera

## Cerniera di giunzione

La cerniera di giunzione si può applicare su di un lato o entrambi i lati del materasso. Dà la possibilità di unire due materassi singoli per comporre un matrimoniale ed evitare che si separino.



# Fettuccia

## Cerniera di giunzione con Fettuccia

La cerniera di giunzione si può applicare su di un lato o entrambi i lati del materasso. Dà la possibilità di unire due materassi singoli per comporre un matrimoniale ed evitare che si separino. In questa versione la cerniera viene ricoperta con un fascia di tessuto imbottito uguale al materasso.



# Topper



## Topper Igni Memory S h 6 cm.

Topper anallergico composto all'interno da due strati, il primo in Maxiform termosensibile a rilascio graduale, in doppio spessore ignifugo ad alta densità, il secondo strato in Soft Air System e imbottitura anallergica da ambo i lati.

Nasce per offrire un elevato comfort dato proprio dal doppio strato di materiali diversi per ottenere un maggior benessere. Elastici nei 4 angoli per ancoraggio al materasso.

**Tessuto Var. 10**  
in jersey stretch di poliestere  
con trattamento INSECTA/Bed-Bugs

**6 cm.**  
di altezza



# Topper



## Topper Igni Memory h 5 cm.

In questo caso il comfort viene accentuato dal Maxiform termosensibile a rilascio graduale, in doppio spessore ignifugo ad alta densità, studiato per avvolgere la persona che si sdraia su di esso, è consigliato per essere applicato sopra a materassi rigidi.

Questo topper è trapuntato con imbottitura anallergica in fiocco di poliestere ignifugo. Elastici nei 4 angoli per ancoraggio al materasso.

**Tessuto Var. 10**  
in jersey stretch di poliestere  
con trattamento INSECTA/Bed-Bugs

**5 cm.**  
di altezza



# Topper



## Topper Igni Soft Air h 5 cm.

All'interno del Topper si trova il doppio strato di Soft Air System, realizzato in poliuretano ad elevata elasticità derivante da oli vegetali, trapuntato con imbottitura anallergica di fiocco di poliestere.

Offre un comfort più dolce ma allo stesso tempo sostiene il corpo.

Può essere applicato su tutti i materassi offrendo sempre un'ottima soluzione. Elastici nei 4 angoli per ancoraggio al materasso.

**Tessuto Var. 10**  
in jersey stretch di poliestere  
con trattamento INSECTA/Bed-Bugs

**5 cm.**  
di altezza



# Topper



## Topper Igni Memory h 3 cm.

Topper con strato unico in Maxiform termosensibile a rilascio graduale, offre sempre una buona qualità di comfort abbinata all'imbottitura anallergica di fiocco di poliestere.

Elastici nei 4 angoli per ancoraggio al materasso.

**Tessuto Var. 10**  
in jersey stretch di poliestere  
con trattamento INSECTA/Bed-Bugs

**3 cm.**  
di altezza



# Topper



## Topper Igni Soft Air h 3 cm.

La soffici ta dalla stato Soft Air System di espanso poliuretano ad alta elasticit  trapuntato insieme all'imbottitura anallergica di fiocco di poliestere,   in grado di dare una bella sensazione di benessere.

Elastici nei 4 angoli per ancoraggio al materasso.

**Tessuto Var. 10**  
in jersey stretch di poliestere  
con trattamento INSECTA/Bed-Bugs

**3 cm.**  
di altezza



# Topper



## Topper Igni Idro h 3 cm.

L'anima del Topper con doppio strato completamente in fibra anallergica di fiocco di poliestere trapuntato con onda soffice che risalta la sua lavorazione è completamente rivestito con tessuto idrorepellente ignifugo. Elastici nei 4 angoli per ancoraggio al materasso.

**Tessuto Var. 10 Idro**  
in jersey stretch di poliestere  
con trattamento INSECTA/Bed-Bugs

**3 cm.**  
di altezza



# Topper

## Topper Igni Basic h 3 cm.

L'anima del Topper con doppio strato completamente in fibra anallergica di fiocco di poliestere trapuntato con onda soffice che risalta la sua lavorazione, il tutto per offrire un ottimo comfort e freschezza al prodotto. Lavabile a 40° in lavatrice con lavaggio delicato senza candeggina.

Elastici nei 4 angoli per ancoraggio al materasso.

**Tessuto Var. 10**  
in jersey stretch di poliestere  
con trattamento INSECTA/Bed-Bugs

**3 cm.**  
di altezza



# Topper



## Topper Igni Cotton h 3 cm.

Il Topper con doppio strato completamente in fibra anallergica di fiocco di poliestere trapuntato con tessuto di cotone ignifugo è in grado di dare una soluzione naturale al contatto con esso.  
Soluzione non lavabile.

Elastici nei 4 angoli per ancoraggio al materasso.

---

Tessuto Var. 11  
cotone ignifugo

**3 cm.**  
di altezza

---



# Topper



## Topper Igni h 3 cm.

Il topper con doppio strato di poliestere completamente in fibra anallergica di fiocco di poliestere, trapuntato con tessuto jacquard ignifugo, è in grado di dare più soffici ta e comfort al materasso al quale viene abbinato.

Elastici nei 4 angoli per ancoraggio al materasso.

---

Tessuto Var. 5  
tessuto jacquard

**3 cm.**  
di altezza

---





dettaglio topper Igni Memory



# Sommier

I sommier, o basi letto, sono realizzati e progettati interamente all'interno dell'azienda Maxitalia in modo che l'esperienza di oltre 50 anni di lavoro nel settore del dormire, garantisce al consumatore finale un assoluto grado di comfort in sicurezza.

I sommier sono realizzati con diversi piani d'appoggio sopra i quali i materassi esprimono la miglior resa, formando nell'insieme un unico concetto di confort. Questo tipo di struttura garantisce le prestazioni migliori e, assieme all'utilizzo di materie prime selezionate, assicura un ottimo rapporto tra la traspirabilità e l'igiene. Tutti i prodotti sono certificati ed omologati Classe 1 IM.

# Testiere

La linea di testiere Maxitalia dona eleganza e personalità ad ogni camera d'albergo.

I nostri modelli di testiere sono dotati di rivestimento in tessuto sia fisso che sfoderabile ed in eco-pelle.

Il sistema a baionetta rende la personalizzazione immediata e veloce, in questo modo funzionalità ed estetica si sposano con la qualità Maxitalia.

# Reti

In Maxitalia crediamo che reti materassi siano un sistema unico per garantire un riposo totale e salutare.

Le basi a doghe rendono il tuo materasso più confortevole e ne prolungano la durata, sono resistenti ed elastiche mentre la struttura può essere sia in metallo che in legno.

Modello

# *Letta Stelle*

*Serie Soggiorn Letta Stelle*





## Modello Sette Stelle | Sommier

Il sommier Sette Stelle è composto da una struttura in massello di abete con fondo listellato, con rinforzo sul lato dove vengono eventualmente ancorate le testiere mediante baionette.

La struttura è dotata di speciali piastre di rinforzo angolare brevettate, in metallo zincate anti ruggine, per l'ancoraggio dei piedi. Disponibili di diverse altezze.

I laterali imbottiti del sommier Sette Stelle sono in poliuretano (Sanigard privo di CFC) ad alta densità, la parte centrale della struttura è a molle biconiche in acciaio temperato (400 nella versione matrimoniale), isolata da feltro ad alta rigidità e poliuretano a densità rigida.

Di serie il sommier è rivestito in tessuto V. 05 bianco/ecrù trapuntato, Il rivestimento può essere fisso in ecopelle o tessuto, oppure anche sfoderabile a velcro.

Disponibile anche a gonnella.

La parte inferiore del sommier è chiusa da un telo antipolvere.

Il sommier Sette Stelle è stato studiato per poter accogliere tutti i tipi di materassi, i più consigliati sono i modelli a molle indipendenti per ottenere un comfort ad alto livello.

### Struttura

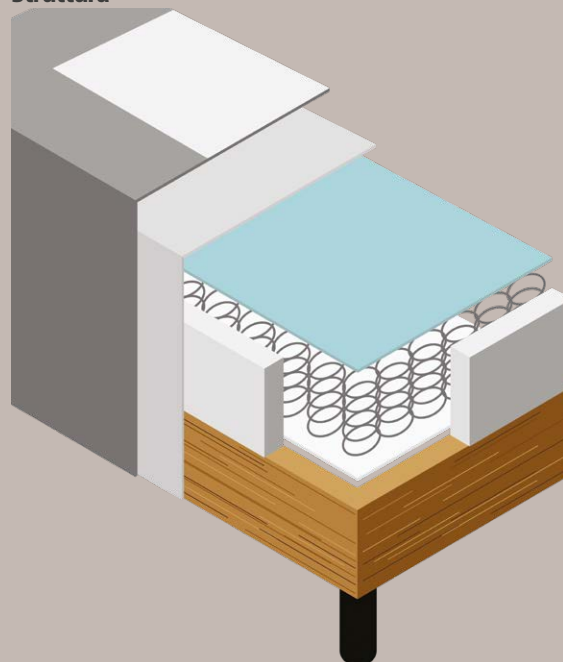

## h. 25 cm

di spessore

- Rivestimento esterno
- Lastra in poliuretano espanso
- Isolante in feltro ignifugo ad alta rigidità
- 400 Molle (versione matrimoniale)
- Rinforzo perimetrale in poliuretano espanso, ignifugo, antiaffossamento
- Feltro isolante
- Struttura portante in massello di abete rinforzata da angolari in metallo
- Piedi in PVC di serie



Rivestimento a gonnella



Tessuto imbottito



Tessuto velcrabile

Modello

# Wood Semirigido

*Serie Sommier no Flame Wood*





## Modello Wood Semirigido | Sommier

Il Sommier Wood Semirigido è composto da un perimetro in massello di abete portante, con all'interno inserita una struttura in metallo a 14 doghe lamellari di faggio curvate a vapore, con cinghie di rinforzo centrali.

La struttura è dotata di speciali piastre di rinforzo angolari brevettate, in metallo zincate anti ruggine, per l'ancoraggio dei piedi.

Disponibili di diverse altezze.

Di serie il sommier è rivestito in tessuto V. 05 ecru trapuntato.

Il rivestimento può essere fisso in ecopelle o tessuto, oppure anche sfoderabile con velcro, disponibile anche a gonnella. La parte inferiore del sommier è chiusa da un telo antipolvere.

Questo sommier è consigliato in particolare modo abbinato a materassi ad alto profilo (25/29 cm. di altezza) o anche in espanso e memory, per poter ottenere un sostegno equilibrato.

### Struttura

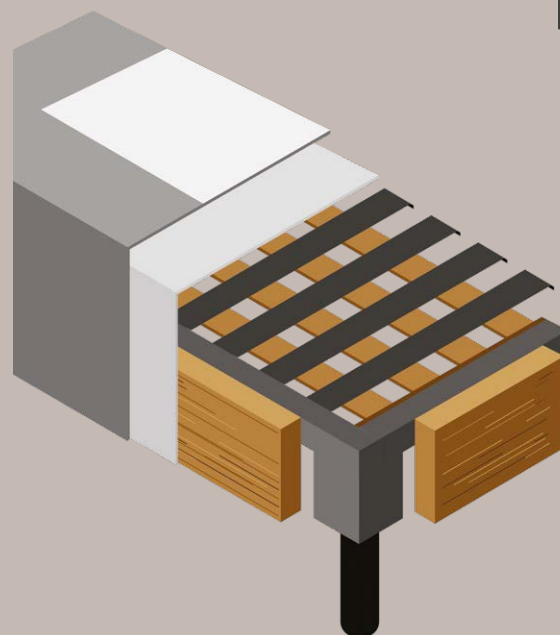

## h. 19•25 cm

di spessore

- Rivestimento esterno
- Lastra in poliuretano espanso
- Rete a 14 doghe in lamelle di faggio curvato a vapore
- Cinghie di rinforzo centrale
- Struttura portante in metallo goffrato e verniciato a polveri epossidiche atossiche preposto per l'ancoraggio della fascia perimetrale
- Fascia perimetrale in abete prismato e scorniciato
- Piedi in PVC di serie



Rivestimento a gonnella



Tessuto imbottito



Tessuto velcrabile

Modello

# Wood Compact

*Serie Sommier no Flame Wood*





## Modello Wood Compact | Sommier

Il Sommier Wood Compact è composto da una struttura portante in massello di abete con piano a doghe legno, progettato ad incastro per offrire una maggior rigidità al piano di appoggio e anche una migliore traspirabilità.

La struttura è dotata di speciali piastre di rinforzo angolari brevettate, in metallo zincate anti ruggine, per l'ancoraggio dei piedi. Disponibili di diverse altezze.

Di serie il sommier è rivestito in tessuto V. 05 bianco/ecrù trapuntato,

Il rivestimento può essere fisso in ecopelle o tessuto, oppure anche sfoderabile con velcro, disponibile anche a gonnella.

La parte inferiore del sommier è chiusa da un telo antipolvere.

Il sommier Wood Compact è studiato per accogliere tutti i tipi di materassi Maxitalia, ed è consigliato con i materassi a molleggio Bonnel.

### Struttura

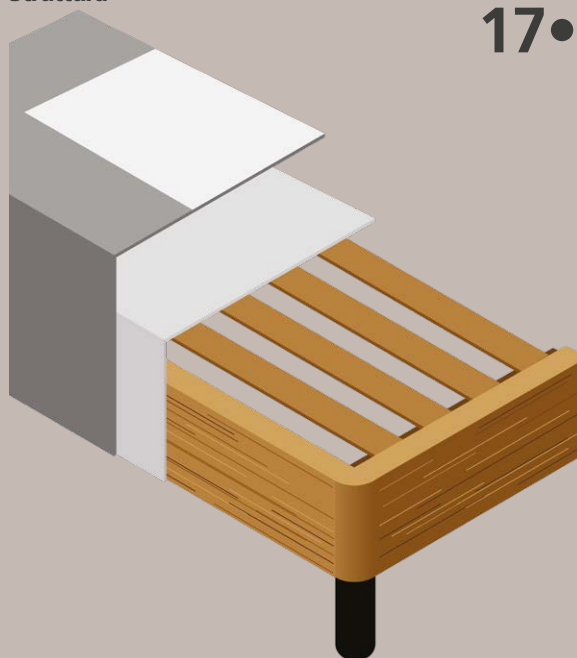

**17•19•23•25 cm.**

di spessore

**14 doghe**

in legno di abete

- Rivestimento esterno
- Lastra in poliuretano espanso
- Imbottitura in lastra di poliuretano espanso
- Struttura in legno massello di abete con piano di appoggio a doghe di legno rinforzato da angolari in metallo
- Piedi in PVC di serie



Rivestimento a gonnella



Tessuto imbottito



Tessuto velcrabile

Modello trapuntato

# Wood Compact

*Serie Sommier no Flame Wood*





## Modello Wood Compact Trapuntato | Sommier

Il Sommier Wood Compact è composto da una struttura portante in massello di abete con piano a doghe legno, progettato ad incastro per offrire una maggior rigidità al piano di appoggio e anche una migliore traspirabilità.

La struttura è dotata di speciali piastre di rinforzo angolari brevettate, in metallo zincate anti ruggine, per l'ancoraggio dei piedi. Disponibili in diverse altezze. In questo caso il rivestimento è totalmente trapuntato. La parte inferiore del sommier è chiusa da un telo antipolvere.

Il sommier Wood Compact è studiato per accogliere tutti i tipi di materassi Maxitalia, ed è consigliato con i materassi a molleggio Bonnel.

### Struttura

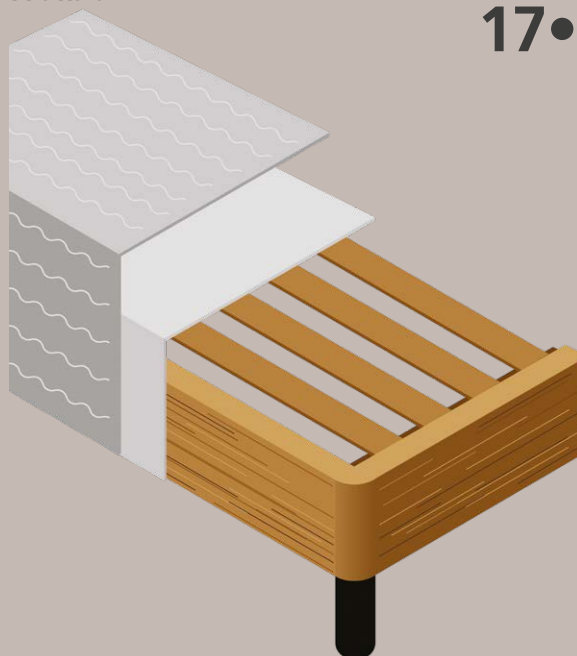

**17•19•23•25 cm.**

di spessore

**14 doghe**

in legno di abete

- Rivestimento esterno tessuto trapuntato
- Lastra di poliuretano espanso
- Struttura in legno massello di abete con piano di appoggio a doghe di legno rinforzato da angolari in metallo
- Piedi in PVC di serie



Rivestimento a gonnella



Tessuto imbottito



Tessuto velcrabile

Modello

*Capalbio*

*Serie Sommier no Flame Wood*



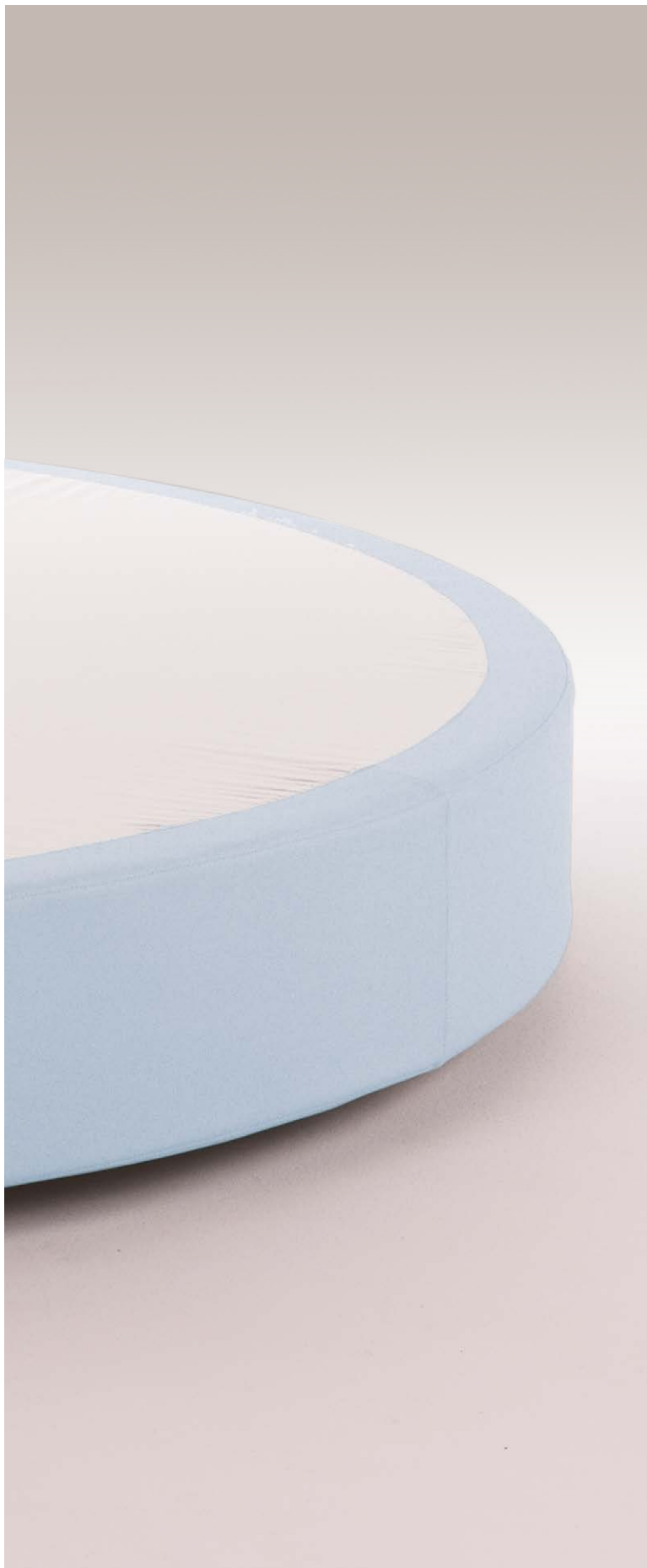

## Modello Capalbio |Sommier

Il Wood Compact Capalbio viene prodotto tutto in multistrato con piano a doghe, progettato ad incastro per offrire un maggior sostegno.

La struttura è dotata di speciali piastre di rinforzo angolari brevettate, in metallo zincate anti ruggine, per l'ancoraggio dei piedi. Disponibili di diverse altezze.

La parte inferiore del sommier è chiusa da un telo antipolvere.

Di base serie bianco/ecrù trapuntato.

Il rivestimento può essere fisso in ecopelle o tessuto, oppure anche sfoderabile realizzato intero con velcro anche se il sommier viene prodotto diviso in due e si può unire tramite baionette, disponibile anche a gonnella.

### Struttura

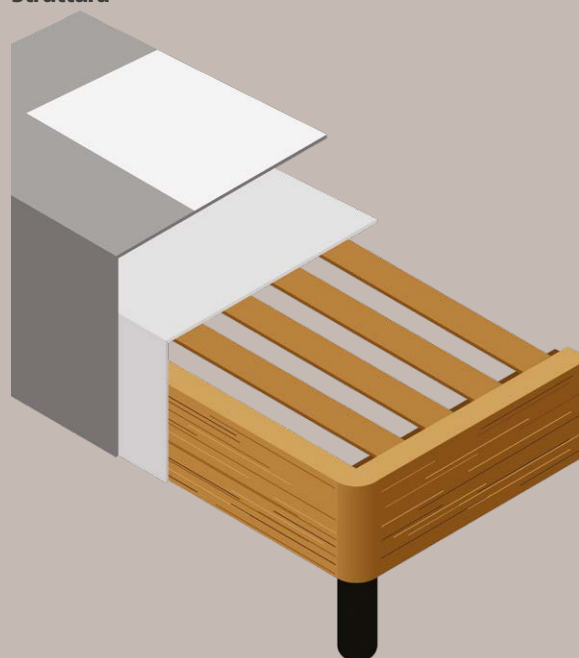

**26 cm.**

di spessore

**230 cm.**

di diametro

- Rivestimento esterno
- Lastra in poliuretano espanso
- Imbottitura in lastra di poliuretano espanso
- Struttura in legno massello di abete con piano di appoggio a doghe di legno rinforzato da angolari in metallo
- Piedi in PVC di serie



Rivestimento a gonnella



Tessuto imbottito



Tessuto velcrabile

Modello

*Donatello*

*Serie Sommier no Flame Wood*

## Modello Donatello | Testiera

La struttura della testiera Donatello è in legno multistrato, imbottita in espanso sagomato e rivestita con un pannello trapuntato a disegno piazzato (si possono realizzare disegni a quadro o a rombi di elevata qualità e precisione), è realizzata in ecopelle fissa. La Donatello viene fornita solitamente con ancoraggio a muro e di

misura maggiore del sommier, per dare la possibilità di avere una superficie più ampia nel caso in cui utilizzando due sommier, si possano eventualmente separare. Semplice ma elegante, la Donatello si può realizzare in varie soluzioni di colori e anche su misura.

**Struttura in multistrato**  
imbottita in poliuretano espanso ad alta densità.

**6/7 cm.**  
di spessore

**Ancoraggio disponibile**  
a muro o anche al sommier.

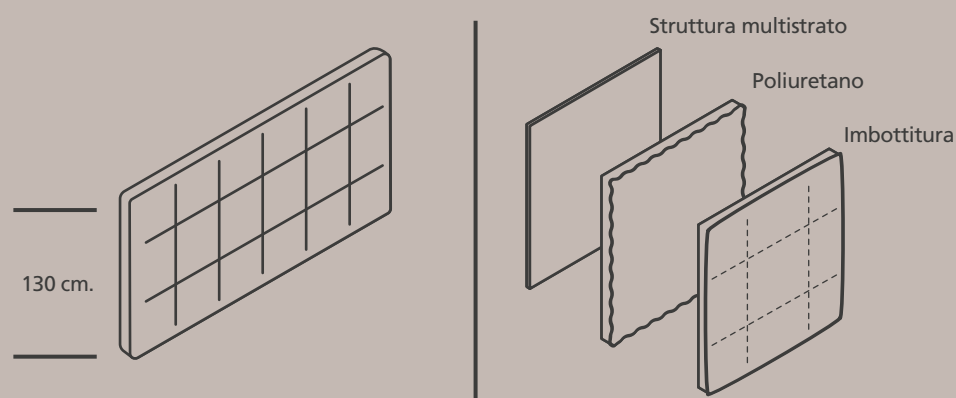

Modello

*Donatello*

*Serie Sommier no Flame Wood*

## Modello Donatello sfoderabile | Testiera

La struttura della testiera Donatello è in legno multistrato, imbottita in espanso sagomato e rivestita in vellutino velcrabile per offrire un supporto al pannello trapuntato a disegno piazzato (si possono realizzare disegni a quadro o a rombi di elevata qualità e precisione), in questa soluzione il rivestimento è sfoderabile e

lavabile per una pratica manutenzione. La Donatello viene consigliata in altezza cm. 130 per non avere problemi di giunzioni del tessuto anti estetiche, in larghezza invece non ci sono limiti di realizzazioni. Semplice ma elegante, la Donatello si può realizzare in varie soluzioni di colori e anche su misura.

**Struttura in multistrato**  
imbottita in poliuretano espanso ad alta densità.

**Ancoraggio disponibile**  
a muro o anche al sommier.

**6/7 cm.**  
di spessore

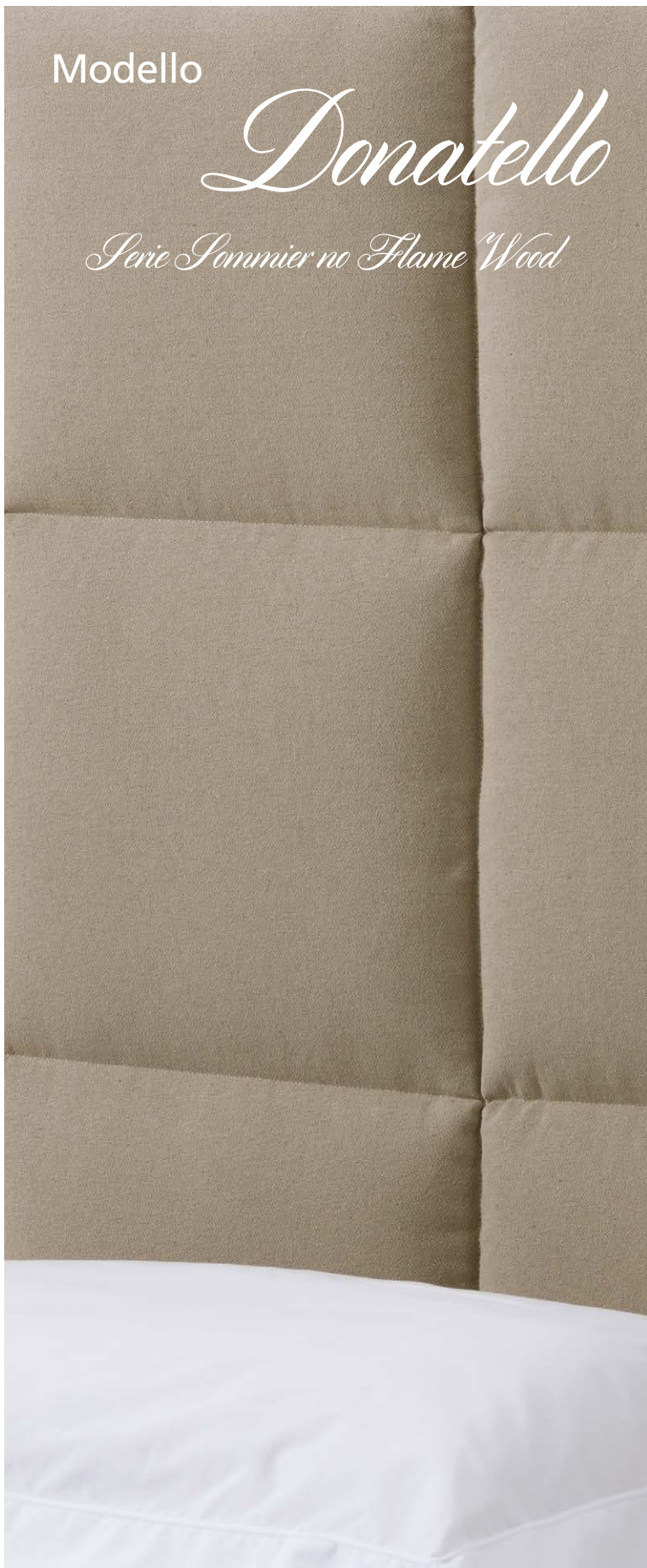
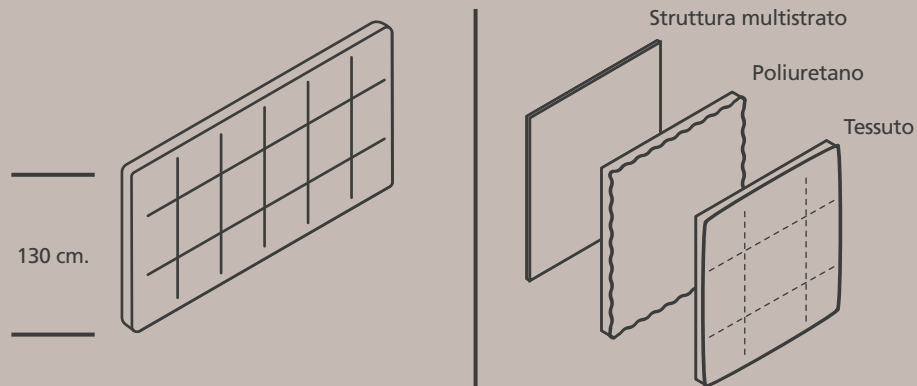

Modello

*Capitonée*

*Serie Sommier no Flame Wood*

## Modello Capitonée | Testiera

La particolare lavorazione della Testiera Capitonée identifica immediatamente l'importanza di questo prodotto e la capacità di personalizzare la camera. Di gusto tradizionale e classico, si può realizzare in tessuto o in ecopelle, quest'ultima dovrà

essere molto morbida per poter essere lavorata senza problemi.

La struttura è realizzata in multistrato ed imbottita in poliuretano espanso ad alta densità, disponibile per ancoraggio a muro o anche al sommier.

**Non sfoderabile.**

### Struttura in multistrato

Imbottita in poliuretano espanso ad alta densità.

**9/10 cm.**

di spessore

### Ancoraggio

disponibile al muro o anche al sommier.

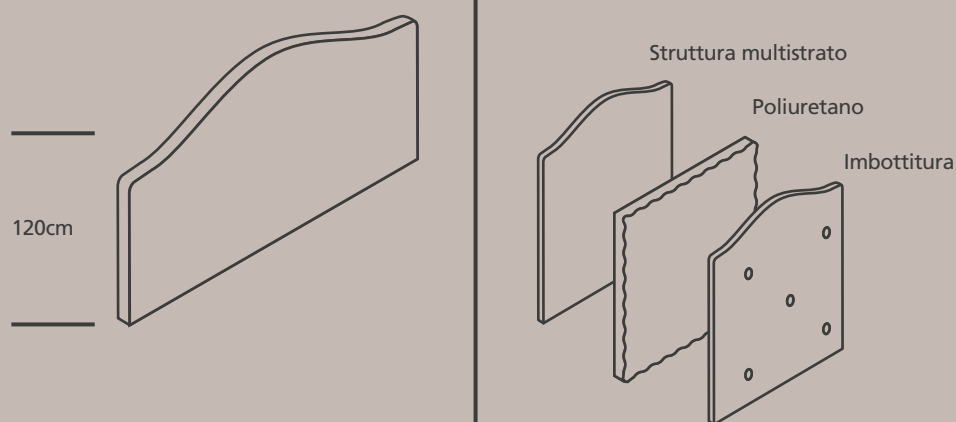

Modello

*Marinella*

*Serie Sommier no Flame Wood*

## Modello Marinella | Testiera

L'estetica di gusto apparentemente semplice è frutto di una lavorazione precisa ed esperta. I rettangoli realizzati uno ad uno, vengono montati lasciando una piccola fessura che crea la particolare lavorazione, racchiusa in una cornice di decoro. Al bisogno

i rettangoli possono essere sostituiti singolarmente. Realizzabile con rivestimento in ecopelle o tessuto nei colori a scelta, è consigliato l'ancoraggio a muro.

**Struttura in multistrato**  
imbottita in poliuretano espanso ad alta densità.

**8 cm.**  
di spessore

**Ancoraggio**  
disponibile al muro o anche al sommier.

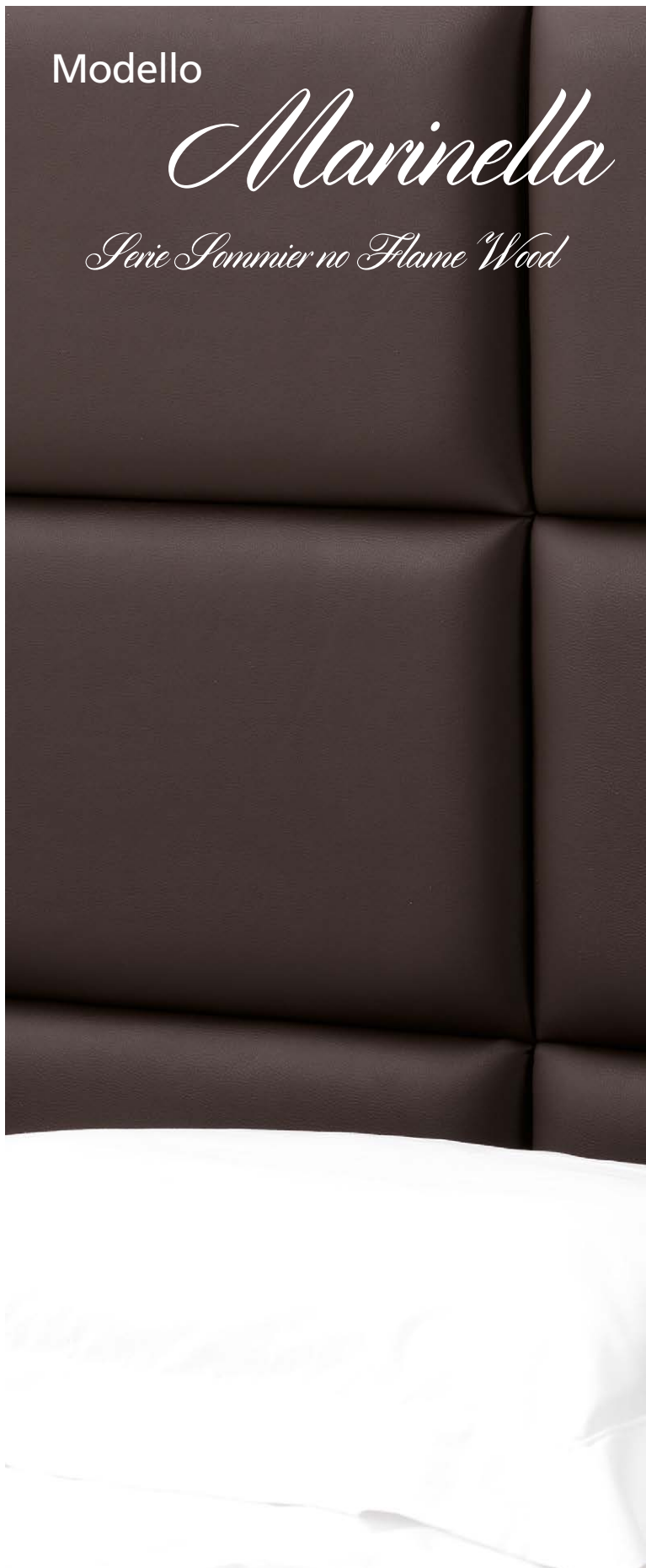
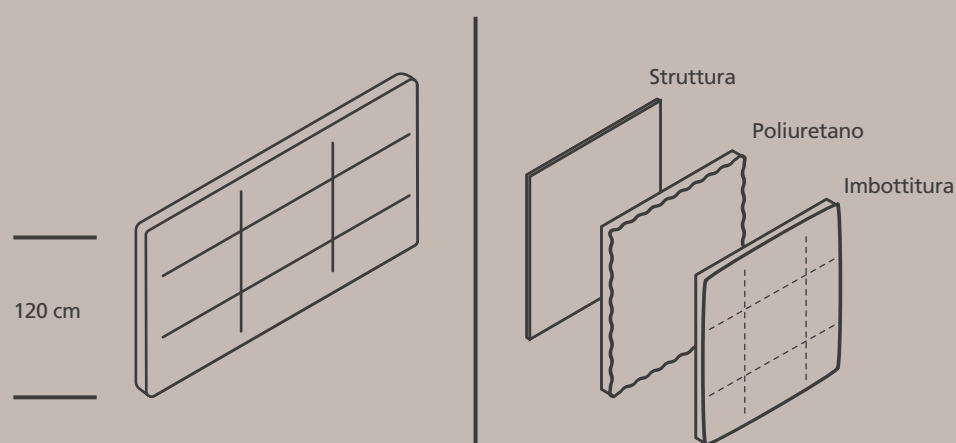

Modello

*Pianosa*

*Serie Sommier no Flame Wood*

## Modello Pianosa | Testiera

Testiera con struttura in multistrato e imbottitura in espanso ad alta densità, si può realizzare con rivestimento fisso o sfoderabile, in varie soluzioni di tessuti o ecopelle.

E' possibile l'ancoraggio al sommier o a muro.

La particolare lavorazione a rilievo delle doppie cuciture, dona alla testiera raffinatezza ed eleganza.

**Struttura in multistrato**  
imbottita in poliuretano espanso ad alta densità.

**8 cm.**  
di spessore

**Ancoraggio**  
disponibile al muro o anche al sommier.

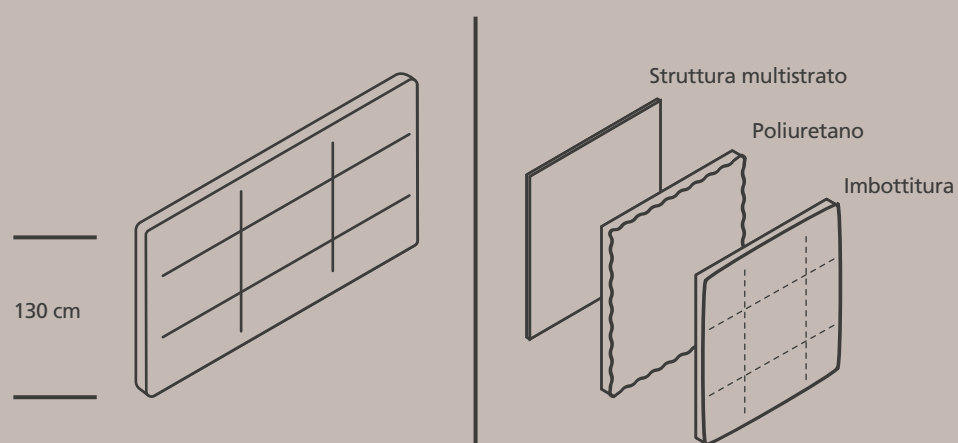

Modello

*Lavinia*

*Serie Sommier no Flame Wood*



## Modello Lavinia | Testiera

La struttura in multistrato è imbottita in espanso ad alta densità rivestita in vellutino velcrabile, facile da sfoderare, si può rivestire in tessuto o ecopelle.

La forma classica e lo spessore consentono anche realizzazioni particolari, come

l'applicazione del doppio filetto che va ad impreziosire la forma già elegante. Si consiglia l'ancoraggio al sommier.

**Struttura in multistrato**  
imbottita in poliuretano espanso ad alta densità.

**Ancoraggio**  
disponibile a sommier.

**7 cm.**  
di spessore

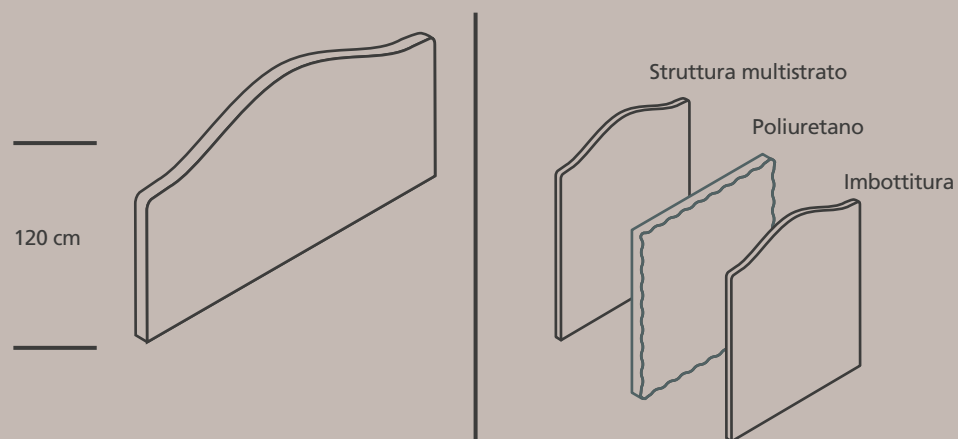

Modello

*Mirage*

*Serie Sommier no Flame Wood*

## Modello Mirage | Testiera

Dallo stile essenziale ma raffinato, la testiera Mirage può essere collocata nelle varie soluzioni di arredo. La struttura in multistrato è imbottita in espanso ad alta densità, può essere fornita sia in ecopelle che in tessuto, in varie soluzioni e colori.

Le dimensioni possono variare a seconda dell'impiego e degli spazi disponibili. Si può ancorare al sommier oppure anche a muro.

**Struttura in multistrato**  
imbottita in poliuretano espanso ad alta densità.

**7/8 cm.**  
di spessore

**Ancoraggio**  
disponibile al muro o anche al sommier.

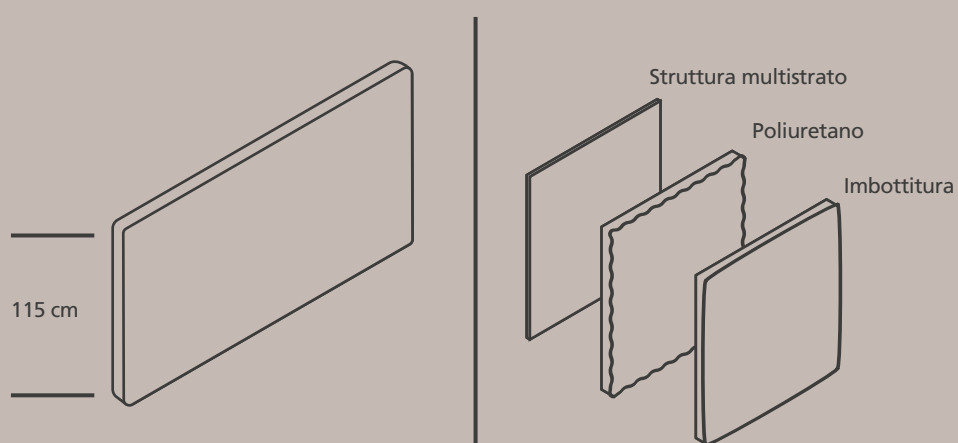

Modello

# Baglioni

*Serie Sommier no Flame Wood*

## Modello Baglioni | Testiera

L'estrema semplicità della forma e dello spessore, permette alla testiera Baglioni di essere utilizzata anche con il rivestimento in tessuto basico v. 05 ecrù trapuntata a multiaghi, inoltre può essere rivestita in ecopelle o in tessuto.

La struttura è in multistrato imbottita in espanso ad alta densità, è possibile l'ancoraggio al sommier o anche a muro.

**Struttura in multistrato**  
imbottita in poliuretano espanso ad alta densità.

**5/6 cm.**  
di spessore

**Ancoraggio**  
disponibile al muro o anche al sommier.

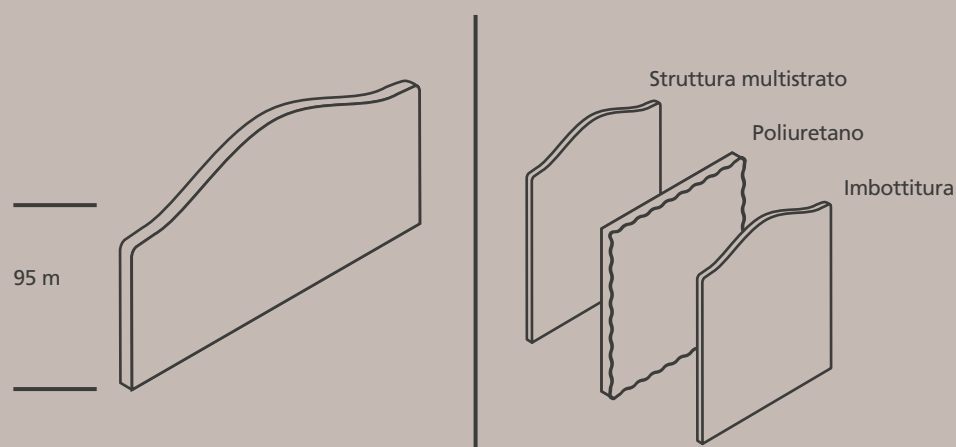

Modello Trapuntata

*Baglioni*

*Serie Sommier no Flame Wood*

## Modello Baglioni Trapuntata | Testiera

L'estrema semplicità della forma e dello spessore, permette alla testiera Baglioni di essere utilizzata anche con il rivestimento in tessuto basico v. 05 ecrù trapuntata a multiaghi, inoltre può essere rivestita in ecopelle o in tessuto.

La struttura è in multistrato imbottita in espanso ad alta densità, è possibile l'ancoraggio al sommier o anche a muro.

**Struttura in multistrato**  
imbottita in poliuretano espanso ad alta densità.

**5/6 cm.**  
di altezza

**Ancoraggio**  
disponibile al muro o anche al sommier.

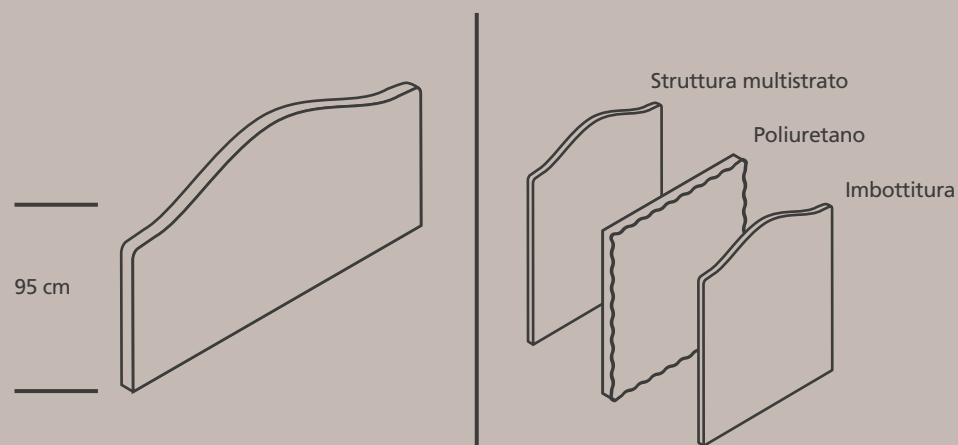

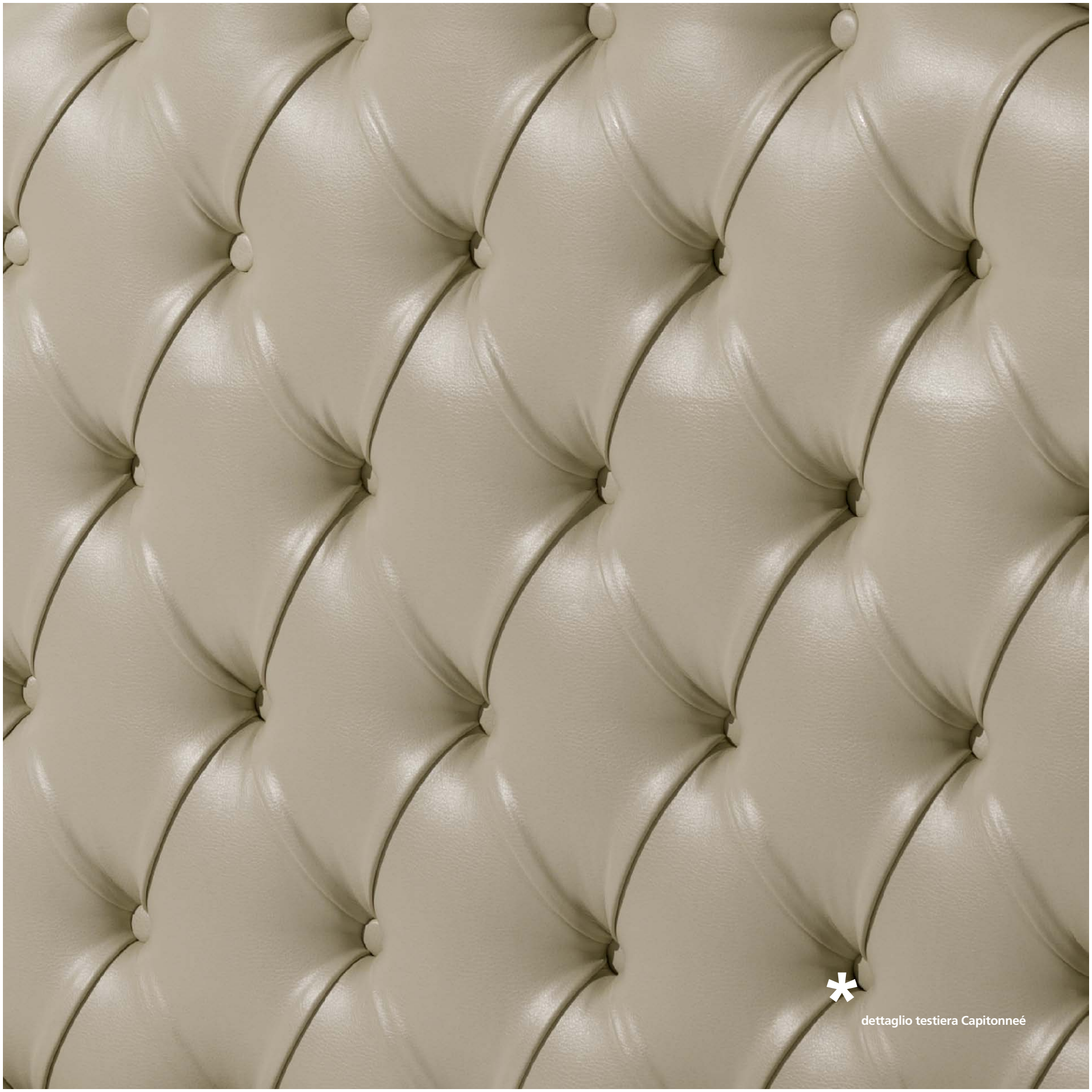

dettaglio testiera Capitonée

# Cinghia di Giunzione

## Cinghia di Giunzione

I ganci di unione BLOCK-FEET permettono ai due sommier un'ottima unione. Il sistema di aggancio a clip rende molto veloce e semplice il gesto per qualsiasi persona, i due letti rimangono ben solidali fra loro e allineati.



# Piastra di Rinforzo

## Piastra di Rinforzo

Gli angolari in metallo, denominati BLOCK-CORNER sono delle piastre metalliche studiate e brevettate da Maxitalia.

Vengono montate e fissate nei quattro angoli del letto che ne stabilizzano l'appoggio al suolo, inoltre i piedi vengono avvitati al centro piastra e permettono un fissaggio assolutamente solido del piede o della ruota con il letto.

Una volta avvitato energicamente e bloccato, il piede permette al letto di non cigolare e mantiene la compattezza risultando un sommier estremamente solido, sicuro e silenzioso.



# Baionetta

## Baionetta

Sistema di ancoraggio testiera /sommier



# Baionetta Parete

## Baionetta Parete

Sistema di ancoraggio testiera / parete



# Piedi

**Piede in PVC  
nero svasato**

h13.5 cm  
Ø8 cm



**Piede in PVC  
cromato svasato**

h12.5 cm  
Ø8 cm



**Piede in legno  
tinto wengè**

h16.5 cm  
Ø6 cm



**Piede in legno  
tinto wengè**

h8 cm  
Ø6 cm



**Piede in PVC  
nero**

h16 cm  
Ø6 cm



h14 cm  
Ø6 cm



h7 cm  
Ø6 cm



**Piede in legno  
tinto rovere**

h14 cm  
Ø6 cm



h8 cm  
Ø6 cm



**Piede in legno  
tinto noce**

h14 cm  
Ø6 cm





**Piede cromato  
base cromata**

h14 cm  
Ø6 cm



**Piede cromato  
tappo in gomma**

h12 cm  
Ø6 cm



**Piede in PVC nero  
ruota interna nera  
unidirezionale**

h17/14.5 cm  
Ø6 cm



**Piede in PVC nero  
con ruota nera  
piroettante**

h16/12 cm  
Ø6 cm



**Ruota in metallo  
piroettante**  
h4,5 cm



**Piede in PVC  
bianco  
tappo nero**

h16 cm  
Ø6 cm



**Piede in legno  
tinto bianco**

h14 cm  
Ø6 cm

# Basic Base

## Base | Basic

Telaio in metallo gofrato verniciato a polveri epossidiche atossiche e anti graffio da 55 mm. Il piano rete con 14 doghe di faggio curvate a vapore. Completa di piedi.

---

**h 30/35/40cm**

**14 doghe**  
in faggio

**55 mm**  
di spessore telaio

---



# H8 Base

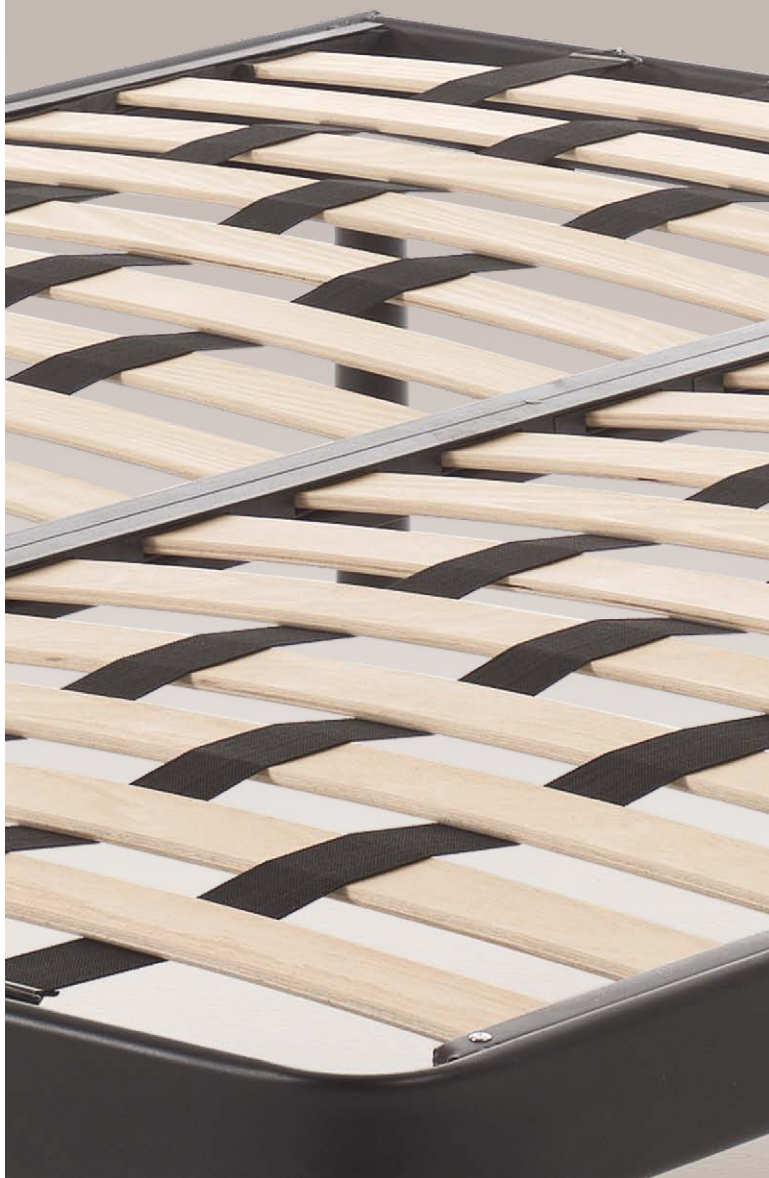

## Base | H8

Telaio in metallo gofrato da cm. 8, verniciato a polveri epossidiche atossiche e anti graffio. Il piano rete è formato da 14 doghe da 6.8 cm. in lamellare di faggio curvato a vapore tinte a cera, assemblate al telaio con supporti anti rumore.

Con l'inserimento di cinghie elastiche per la lunghezza del piano rete, la base risulta più compatta e rigida.

**h 30/35/40cm**

**14 doghe**  
in betulla

**80 mm**  
di spessore telaio



# Classic Base

## Base | Classic

Struttura in multistrato di faggio mm. 60x25, rifinita con resina colore naturale, con 14 doghe da 68x8 mm. in betulla curvato a vapore, completa di piedi cilindrici Ø53 mm.

---

**h 30/35/40cm**

**14 doghe**  
in lamellare di faggio

**60 mm**  
di spessore telaio

---





dettaglio base basic



# *Trasformabili*

## **Trasformabili**

I Trasformabili di Maxitalia permettono di sfruttare al massimo tutto lo spazio disponibile. Gli accurati meccanismi garantiscono una veloce e semplice apertura e chiusura dei nostri prodotti, mantenendo un elevato standard di sicurezza.

Modello

*Elegant*

*Trasformabile*

*serie sommier Wood*





## Modello Elegant | Serie sommier Wood | Trasformabile

Comodo letto divano rivestito in ecopelle ignifuga, disponibile anche in tessuto nella versione completamente sfoderabile che, all'occorrenza, trova il suo impiego come terzo letto o come pratico e sicuro letto a castello. Struttura metallica ad alta resistenza, verniciatura epossidica. Rete a doghe di faggio curvate a vapore. Scaletta di protezione. Rete inferiore con meccanismo per agevolare il rifacimento del letto.

Testiere costituite da telaio in legno. Imbottitura in poliuretano espanso accoppiato. Prodotto in varie soluzioni.

Si può rivestire sia in tessuto che in ecopelle, nella soluzione fissa o sfoderabile.

### Rivestimento Personalizzabile

Tessuto o Ecopelle.

**Doghe**  
in lamellare di Faggio.

# 14 doghe

in Faggio

Sol. 1

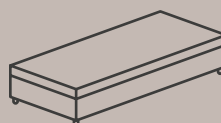

Sol. 6 A

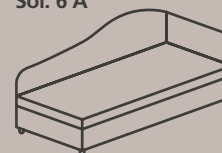

Sol. 6 A2

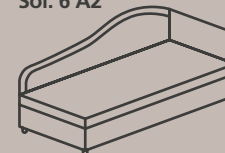

Sol. 6 B

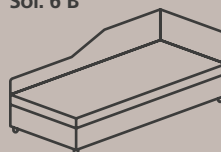

Sol. 6 C

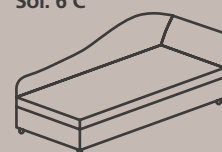

Sol. 6 C2



Sol. 7 A

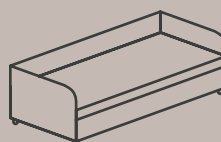

Sol. 7 B

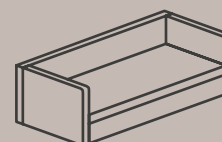

Modello

*Riletto*  
*Trasformabile*  
*serie sommier Wood*



## Modello Riletto | Serie sommier Wood | Trasformabile

Il Letto / Divano Riletto risulta semplice e funzionale, carattere e personalità sono dati dalla soluzione con testiere a spessore. Proposto come letto aggiuntivo può risolvere anche problemi di spazio con il doppio utilizzo, come divano da giorno e come letto per la notte.

La struttura in profilo metallico è verniciata a polveri epossidiche, il piano letto è a doghe di faggio curvate e inserite nel telaio tramite guaine antirumore.

Al suo interno è racchiusa la rete che, con scorrimento manuale, si può estrarre per utilizzare il letto aggiuntivo, che affiancata al primo letto, risulterà alla stessa altezza (si consigliano materassi h 13 cm.) Si può rivestire sia in tessuto che in eco pelle, nella soluzione fissa o sfoderabile.



Sol. 7 B

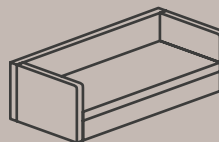

Modello

*Doblo*  
*Trasformabile*  
*serie sommier Wood*



## Modello Doblò | Serie sommier Wood | Trasformabile

Il Doblò è il classico letto a scomparsa, pratico nel suo utilizzo e funzionale con il secondo letto nascosto, pronto per l'utilizzo. Il pratico maniglione permette il sollevamento della rete che, affiancata al primo letto, risulterà alla stessa altezza.

(si consigliano materassi h 13 cm.)

La struttura in profilo metallico è verniciata a polveri epossidiche, il piano letto è a doghe di faggio curvate e inserite nel telaio tramite guaine antirumore.

La struttura è predisposta per l'ancoraggio di eventuali testiere di varie misure, spessore e altezza, per dare la possibilità al cliente di scegliere la soluzione di cui necessita.

Si può rivestire sia in tessuto che in eco pelle, nella soluzione fissa o sfoderabile.



### Rivestimento Personalizzabile

Tessuto o Ecopelle.

**Doghe**  
in lamellare di Faggio.

# 14 doghe

in Faggio

Sol. 1

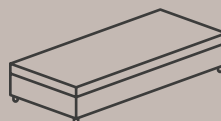

Sol. 6 A

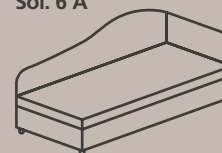

Sol. 6 A2

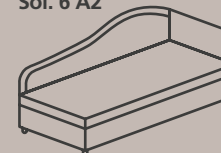

Sol. 6 B

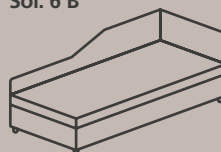

Sol. 6 C

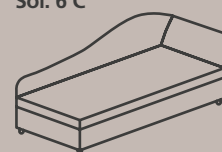

Sol. 6 C2



Sol. 7 A

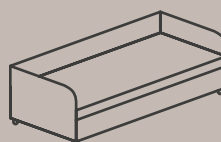

Sol. 7 B

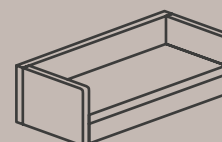

Modello

*Cuboletto*  
*Trasformabile*  
*serie sommier Wood*

**Modello Cuboletto | Serie sommier Wood | Trasformabile**

Struttura in metallo verniciato a polveri epossidiche atossiche e anti graffio. Piano rete elettrosaldato, meccanismo a scomparsa che racchiude il materasso in poliuretano espanso ad alta densità. Una volta aperto si trasforma in un letto singolo.

---

**Rivestimento Personalizzabile**  
Tessuto o Ecopelle.

---



Modello

# Letto Verticale

## Letto Verticale

Struttura in tubolare di metallo, verniciato a polveri epossidiche atossiche, con piano rete a doghe di faggio curvate, inserite nel telaio tramite apposite guaine antirumore, con cinghie ferma materasso. Apertura manuale lato pediere con piedi ed un telaio ad arco, rivestito che può fungere da piccola testiera

per non far scivolare il guanciale. La struttura è completa di 4 ruote con gomma antitraccia, 2 anche con freno di stazionamento. La Rete Verticale può essere fornita con telo di rivestimento antipolvere.

---

### Doghe in Faggio

inserite nel telaio con guaine antirumore.





# Copriletto

## **Copriletto**

Personalità ed eleganza per le camere,  
disponibili in varie grammature, imbottiti e  
pratici, i copriletto sono il modo più semplice per  
rendere più caldo e accogliente l'ambiente.

# Corinne Copriletto



## Corinne | Copriletto

Il copriletto Corinne, imbottito con angolo vuoto per un pratico posizionamento nel letto, è il giusto connubio tra il tradizionale e l'elegante.

Disponibile in varie colorazioni e fantasie così come in varie grammature di peso al metro quadro: da 80 gr. da 160 gr. da 240 gr.

---

Imbottito  
con angolo vuoto.

**80•160•240 gr.**  
al metro quadro

---



# Margaret Copriletto



## Margaret | Copriletto

Il Margaret è un copriletto imbottito a fazzoletto, si rivela come il più classico tra questi ed è disponibile in varie colorazioni e fantasie così come in varie grammature di peso al metro quadro: da 80 gr. da 160 gr. e da 240 gr.

Imbottito  
a fazzoletto classico.

**80•160•240 gr.**  
al metro quadro



# Ivonne Copriletto



## Ivonne | Copriletto liscio

Ivonne è un copriletto a fazzoletto, disponibile in varie colorazioni e fantasie. Grazie all'opzione dell'angolo a chiusura a piega baciata è più pratico il posizionamento nel letto.

---

### A Fazzoletto

---





# Copri Piumino Copriletto

## Copripiumino | Sacco

Copripiumino a sacco disponibile in varie colorazioni e fantasie.  
Disponibile con interni Morbida e Piumino, in diverse grammature di peso.

---

Da abbinare con  
Interni Morbida e Piumino

---



# Morbida

*interno*



## Morbida | Interno

Tessuto puro cotone pelle ovo, traspirante e morbido al tatto, imbottitura in fibra ClimaLight effetto piuma, anallergica.

**Imbottito**  
in fibra ClimaLight anallergica.

**80•160•240 gr.**  
al metro quadro

**Traspirante**



# Piumino Interno



## Piumino | Interno

Tessuto puro cotone, imbottitura in fibra  
anallergica.

Imbottito  
con tessuto in puro cotone

**80•160•240 gr.**  
al metro quadro





# Accessori

## Accessori

Coprire il materasso non basta, proteggerlo ed allo stesso tempo aumentare il comfort e la percezione di comodità è quello che fanno i coprimaterassi Maxitalia. Tutti realizzati con elastico perimetrale per garantire un corretto e comodo posizionamento.

## Sanforizzato | Coprimaterasso

Coprimaterasso a cappuccio in tessuto di cotone sanforizzato, con elastici negli angoli.

Lavabile a 40°.

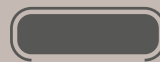

## Trapuntato | Coprimaterasso

Coprimaterasso a cappuccio in tessuto di cotone trapuntato, imbottitura in fibra anallergica, con elastici negli angoli.

Lavabile a 40°.



## Ignifughi V.5 | Coprimaterasso

Coprimaterasso a cappuccio in tessuto ignifugo V.05, con elastici negli angoli.

Lavabile a 40°





### Ignifugo V.10 | Coprimaterasso

Coprimaterasso a cappuccio in tessuto ignifugo stretch V. 10, con elastici negli angoli.

**Tessuto var. 10 in jersey stretch**

di poliestere con trattamento INSECTA/Bed-Bugs.

Lavabile a 40°

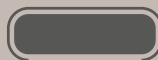

### Ignifugo V.10 idro | Coprimaterasso

Coprimaterasso a cappuccio in tessuto ignifugo stretch V. 10 accoppiato a Pvc.

**Tessuto var. 10 in jersey stretch**

di poliestere con trattamento INSECTA/Bed-Bugs.

Lavabile a 40°



### Ignifugo v. 10 idro lampo | Coprimaterasso

Coprimaterasso lampo in tessuto ignifugo stretch V. 10 accoppiato a Pvc , con cerniera su 3 lati.

**Tessuto var. 10 in jersey stretch**

di poliestere con trattamento INSECTA/Bed-Bugs.

Lavabile a 40°





Mis. 46x76x12 h

### Lino/Lana | Guanciale

Guanciale composto da due mini guanciali a sezioni ben divise tra loro, uno composto da uno strato di Lino per la parte estiva capace di mantenere fresca la testa, evitando l'eccessiva sudorazione, l'altro in Lana per il lato invernale, mantiene invece sempre una buona regolarità termica, anti acaro e antibatterico. Il tutto racchiuso in una fodera esterna in puro cotone Organico. Lavabile a 40°.



Mis. 42x70 10/12h

### Soyaform | Guanciale

Guanciale in espanso microcellulare realizzato con un composto di origine vegetale a base di Soya, totalmente forato per aumentare la traspirabilità. Tessuto di rivestimento in cotone elasticizzato. Lavabile a 40° (programma delicato)

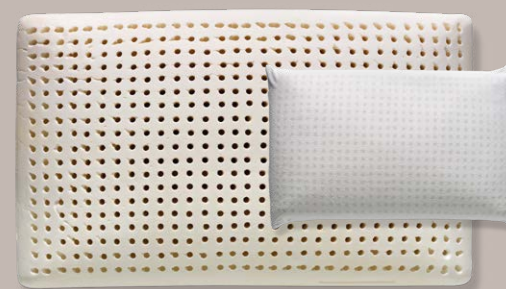

Mis. 45x75 12h

### Lattice SL 92 | Guanciale

Guanciale in lattice naturale a sagoma tradizionale, totalmente forato per aumentare la traspirabilità. Tessuto di rivestimento in cotone elasticizzato. Lavabile a 40° (programma delicato)



Mis. 48x78x14h

### Benessere | Guanciale

Guanciale con l'anima in Waterlily™ sagomata anticevicale, altamente traspirante ed indeformabile, avvolto completamente in una doppia falda di fibra anallergica, rivestito in tessuto 100% puro cotone.



Mis. 45x75

### Grand Hotel | Guanciale

Guanciale con fodera di rivestimento in puro cotone 100%, imbottitura interna in fibra acrilica siliconata. Peso 800 gr.



Mis. 45x75

### Modello Eco | Guanciale

Guanciale con fodera di rivestimento in tessuto policotone, imbottitura interna in fibra acrilica siliconata Terital. Peso 650 gr.



Mis. 50x80

### Modello E | Guanciale

Guanciale ignifugo tessuto di rivestimento 100% Trevira CS flame retardant, imbottitura interna in Fidion fr 50w. Peso 800 gr.



Mis. 45x75

### Acrilpiuma | Guanciale

Guanciale con fodera di rivestimento in puro cotone 100% pelle ovo, imbottitura interna in Fiber-fill. Peso 800 gr.



Mis. 45x75

### Lavabile | Guanciale

Guanciale con fodera di rivestimento in tessuto di poliestere 100% ignifugo, imbottitura in poliestere 100% ignifugo. Peso 900 gr. Lavabile a 40°.



Mis. 50x80

### Sanforizzato | Copri guanciaie

Copri guanciaie in tessuto 100% cotone sanforizzato, con cerniera.  
Lavabile a 40°



Mis. 50x80

### Ignifugo v. 05 | Copri guanciaie

Copri guanciaie in tessuto ignifugo v. 05, con cerniera.  
Lavabile a 40°.



Mis. 50x80

### Ignifugo V.10 | Copri guanciaie

Copri guanciaie in tessuto ignifugo stretch v. 10, con cerniera.

**Tessuto var. 10 in jersey stretch**  
di poliestere con trattamento INSECTA/Bed-Bugs.  
Lavabile a 40°.



# Tessuti

Z 598 Nero

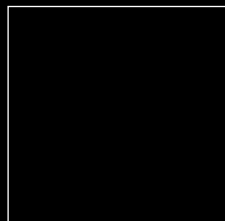

Z 590 Bianco

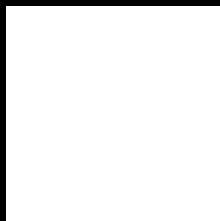

Z 591 Naturale

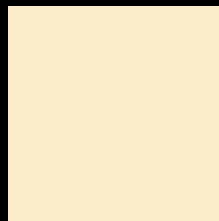

Z 592 Champagne

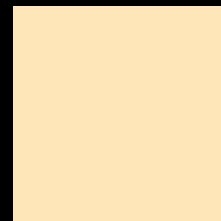

Z 593 Corda



Z 594 Duna

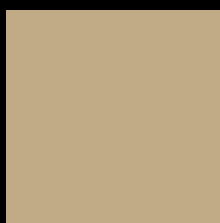

Z 595 Sabbia

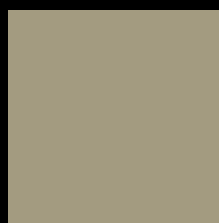

Z 596 Perla

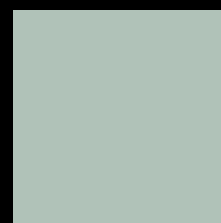

Z 585 Taupe



Z 597 Argento

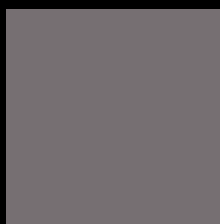

Z 599 Rosso



Z 592 Arancio



Z 601 Giallo



Z 589 Salvia



Z 588 Menta



Z 587 Azzurro



Z 586 Blu



# Scopelle

06 4915 Azzurro



4947 Blu



4009 Cenere

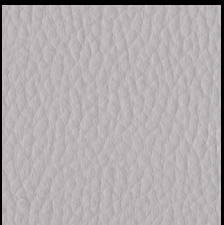

726 Bordeaux



06 Bianco



1128 Sabbia

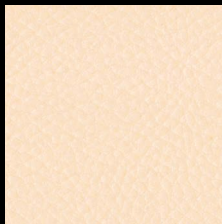

151 Beige



1194 Nocciola



2166 Fango



71 Ocra



6988 Tortora



4008 Grigio Perla



1305 Marrone



1955 Grigio

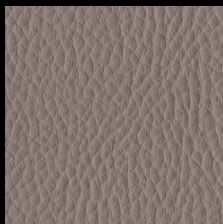

991 Nero



1984 Antracite

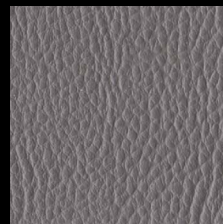

# Condizioni di vendita

## 1 - LISTINO PREZZI

Si intenderà valido sempre l'ultimo listino emesso che annullerà qualsiasi versione precedente.

I prezzi del presente listino non sono compresi di IVA.

Con il conferimento dell'ordine, si accettano le seguenti "condizioni generali", senza necessità di accettazione espressa.

Le merci viaggiano a rischio del committente anche se consegnate con resa Franco Destino.

## 2 - GESTIONE ORDINI

Gli ordini possono essere spediti:

Via Fax al numero Verde:

800.016.031

Via e-mail all'indirizzo di posta elettronica: uf.vendite@maxitalia.com, maxitalia@maxitalia.com

A mezzo telefono ai numeri: 0546-71309

## 3 - GESTIONE DELLE VARIAZIONI

La richiesta di variazioni agli ordini, già trasmessi da parte del Cliente, dovrà pervenire all'Ufficio Vendite della Maxitalia Srl entro e non oltre 48 ore dalla data della trasmissione originale. Eventuali modifiche all'ordine apportate dalla Maxitalia Srl saranno realizzate solo se controfirmate per accettazione dal Cliente.

## 4 - TERMINI DI CONSEGNA

I termini di spedizione e di consegna sono indicativi e non impegnativi; debbono intendersi sempre con ragionevole tolleranza, secondo le disponibilità di magazzino e comunque entro i termini di produzione.

I termini di consegna non costituiscono impegno ed, eventuali ritardi, non potranno dar luogo, da parte dell'acquirente, ad alcuna pretesa di risarcimento o annullamento degli ordini.

## LE CONSEGNE AI PRIVATI NON SONO AMMESSE.

## 5 - SPEDIZIONI

Spedizione a mezzo nostro o per corriere: in Porto Franco per importi netti oltre € 400,00; per importi inferiori a € 400,00, addebito automatico in fattura di € 20.00 per una piazza e € 10.00 per ogni piazza aggiuntiva. Per accessori o altro contributo per trasporto € 10.00. Eventuali spese di fermo deposito sono a carico del Cliente. All'atto della consegna, spetta al destinatario controllare le condizioni della merce ed il numero dei colli prima del ritiro e, nel caso di anomalie fare le dovute riserve scritte al vettore o allo spedizioniere (firmando la bolla "con riserva") essendo questi ultimi i responsabili di mancanze o avarie che NON POTRANNO IN MODO ALCUNO o per NESSUNA RAGIONE essere imputati a MAXITALIA Srl.

In ogni caso, la merce resa dovrà pervenire con Trasporto Franco da ogni spesa.

Per l'apertura dei colli, non utilizzare oggetti taglienti che possono seriamente danneggiare il prodotto.

MAXITALIA Srl non risponde di tagli ed altri danni provocati con oggetti taglienti.

## 6 - RECLAMI

I reclami di qualunque genere essi siano, dovranno essere fatti esclusivamente per iscritto all'atto del ricevimento della merce ed, in ogni caso, entro e non oltre 8 gg. dal ricevimento della stessa.

MAXITALIA Srl non accetta restituzioni o sostituzioni di merce regolarmente consegnata se non espressamente autorizzata dalla Sede.

La denuncia dei vizi non autorizza il Cliente a differire o a sospendere i pagamenti e le fatture emesse su eventuali consegne parziali, dovranno essere regolarmente pagate nei

termini pattuiti.

Eventuali resi concordati si intendono Porto Franco ed imballo integro.

Per qualsiasi azione o controversia si intende fissata in via esclusiva la competenza del Foro di RAVENNA.

## 7- PAGAMENTI

Eventuali ritardi nei pagamenti daranno luogo all'addebito delle eventuali spese e degli interessi di mora che verranno calcolati al tasso ufficiale di sconto + 5% e recupero eventuali sconti valute. Il mancato rispetto dei termini di pagamento convenuto, comporta la sospensione automatica degli ordini in corso. Tutti i pagamenti dovranno essere effettuati alla MAXITALIA Srl. Non saranno ritenuti validi e liberatori pagamenti effettuati a persone diverse. Non si accettano pagamenti con cambiali o assegni di c/c postale.

## 8 - PRODUZIONE

MAXITALIA Srl si riserva il diritto di apportare tutte le modifiche tecniche e di listino ai propri prodotti repute necessarie, con o senza alcun preavviso.

## 9 - TOLLERANZA

Maxitalia Srl garantisce misure le più precise possibili, ciò nonostante si riserva la tolleranza di +/- 2 cm. in larghezza e lunghezza. Come da norma di riferimento UNI EN 1334 relativa alla "Metodologia per la misurazione dei materassi". Le altezze dei materassi indicate sono state rilevate dal punto più alto centrale delle due superfici.

## 10 - FUORI MISURA

Si possono avere a richiesta materassi fuori misura esclusivamente nei modelli previsti, ovvero solo quelli riportanti il prezzo al MQ.

Nella Linea Molle Indipendenti

non si possono realizzare fuori misura sotto i cm. 80 di larghezza e sotto i cm. 190 di lunghezza.

## 11 - GARANZIE

Tutti i prodotti Maxitalia Srl sono coperti da garanzia su eventuali difetti di fabbricazione; le specifiche sono allegare ai singoli prodotti. Come da riferimento agli articoli 128 e seguenti del Codice del Consumo disciplinano i diritti del consumatore/acquirente.

La garanzia decade se il danno è provocato da uso improprio.

## 12 - IMBALLO

Imballo gratuito. Caratteristiche: Rivestimento in polietilene. A richiesta imballo in scatole di cartone (Singola € 4.50 netto + iva, 1 p1/2 € 6.50 netto + iva, Matrimoniale € 9.00 netto + iva)

LISTINO PREZZI 2016  
IVA ESCLUSA



## **Maxitalia s.r.l.**

S.S. 306, km 7  
48025 Riolo Terme (RA)  
Italy  
t. 0546 71309  
f. 0546 74043  
www.maxitalia.com  
maxitalia@maxitalia.com

## **Soluzioni Contract | 2016**

AD\_ Simone Cagnazzo Studio  
Grafica\_ Simone Cagnazzo Studio  
Foto\_ Studiotre  
Fotolito\_ Fotoincisa Modenese  
Stampato in Italia da\_ Grafiche Zanini - Bologna  
Stampa\_ Aprile 2016

## **Ringraziamenti**

Arredi\_ Spaziomatteotti 5 - Imola  
Location\_ Villa, Progetto Studio Maura Cantagalli - Faenza







**MAXITALIA®**  
1964

Maxitalia s.r.l.  
s.s. 306, km 7  
48025 Riolo Terme (RA)

Italy

t. 0546 71309

f. 0546 74043

[www.maxitalia.com](http://www.maxitalia.com)

[maxitalia@maxitalia.com](mailto:maxitalia@maxitalia.com)